

batimet

Holz-Aluminium · Systeme · Fenster · Fassade

Enderstrasse 90 | D-01277 Dresden

Telefon: +49 (0) 351.81186.0

Telefax: +49 (0) 351.81186.11

info@batimet.de | www.batimet.de

System	Datum	Name	Maßstab	
batimet TA35 FB5 flächenbündig Vertikalschnitt unten	Gezeich. 07.11.2019	Pickel	Ansicht	M1:1
	Gepr.		Detail	-
Beschreibung	Norm			
Rahmen 51 mm mit Entwässerung Flügelprofil 41 mm Flügelversatz 15 mm	Zeichnungs-Nr.: 60101		Index: A	

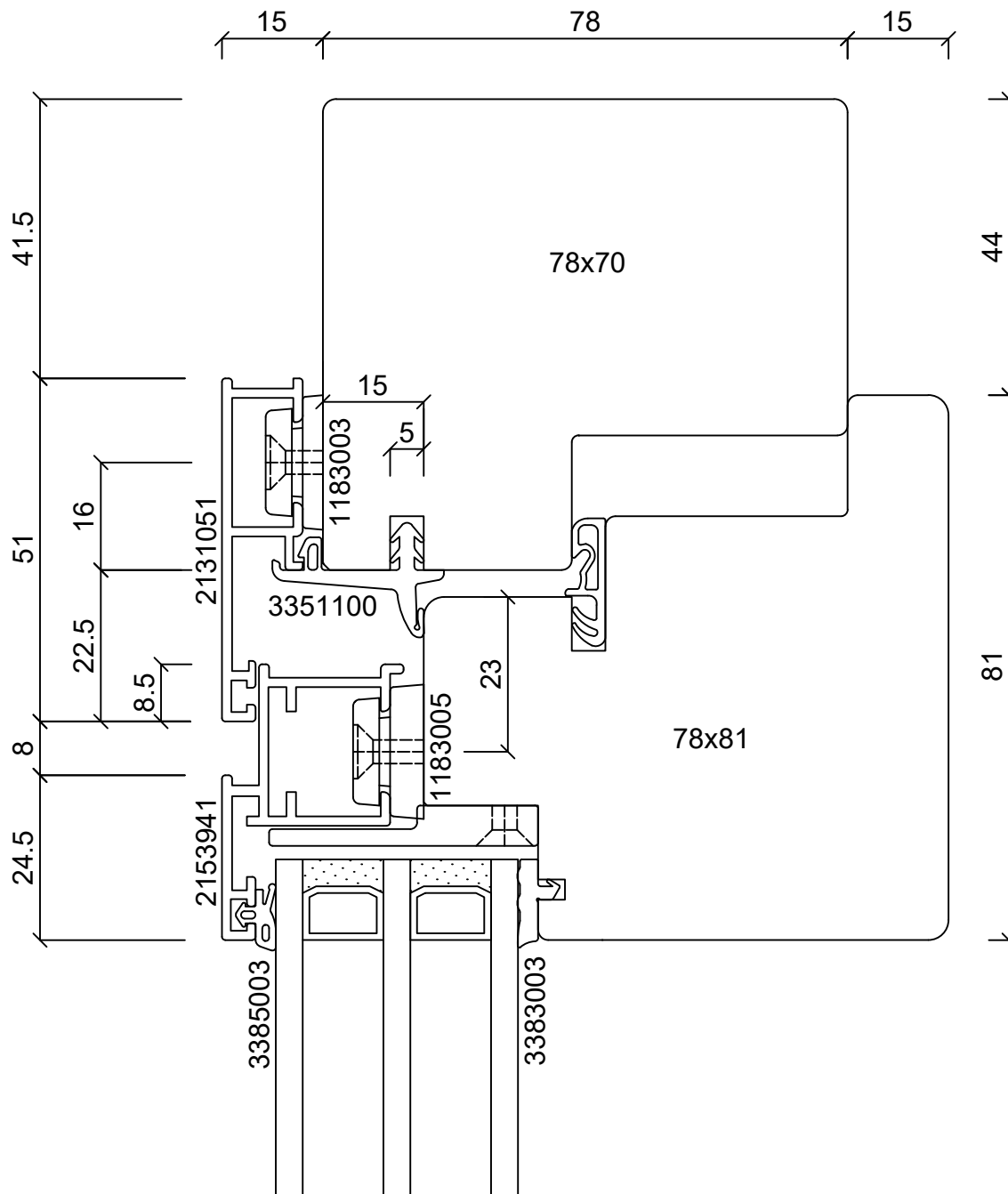
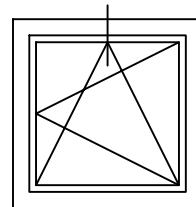

batimet

Holz-Aluminium · Systeme · Fenster · Fassade

Enderstrasse 90 | D-01277 Dresden

Telefon: +49 (0) 351.81186.0

Telefax: +49 (0) 351.81186.11

info@batimet.de | www.batimet.de

System

batimet TA35 FB5
flächenbündig
Vertikalschnitt oben

Beschreibung

Rahmen 51 mm
Flügelprofil 41 mm
Flügelversatz 15 mm

Datum

07.11.2019

Name

Pickel

Maßstab

Ansicht

M1:1

Gezeich.

Gepr.

Norm

Detail

-

Zeichnungs-Nr.: 60102

Index: A

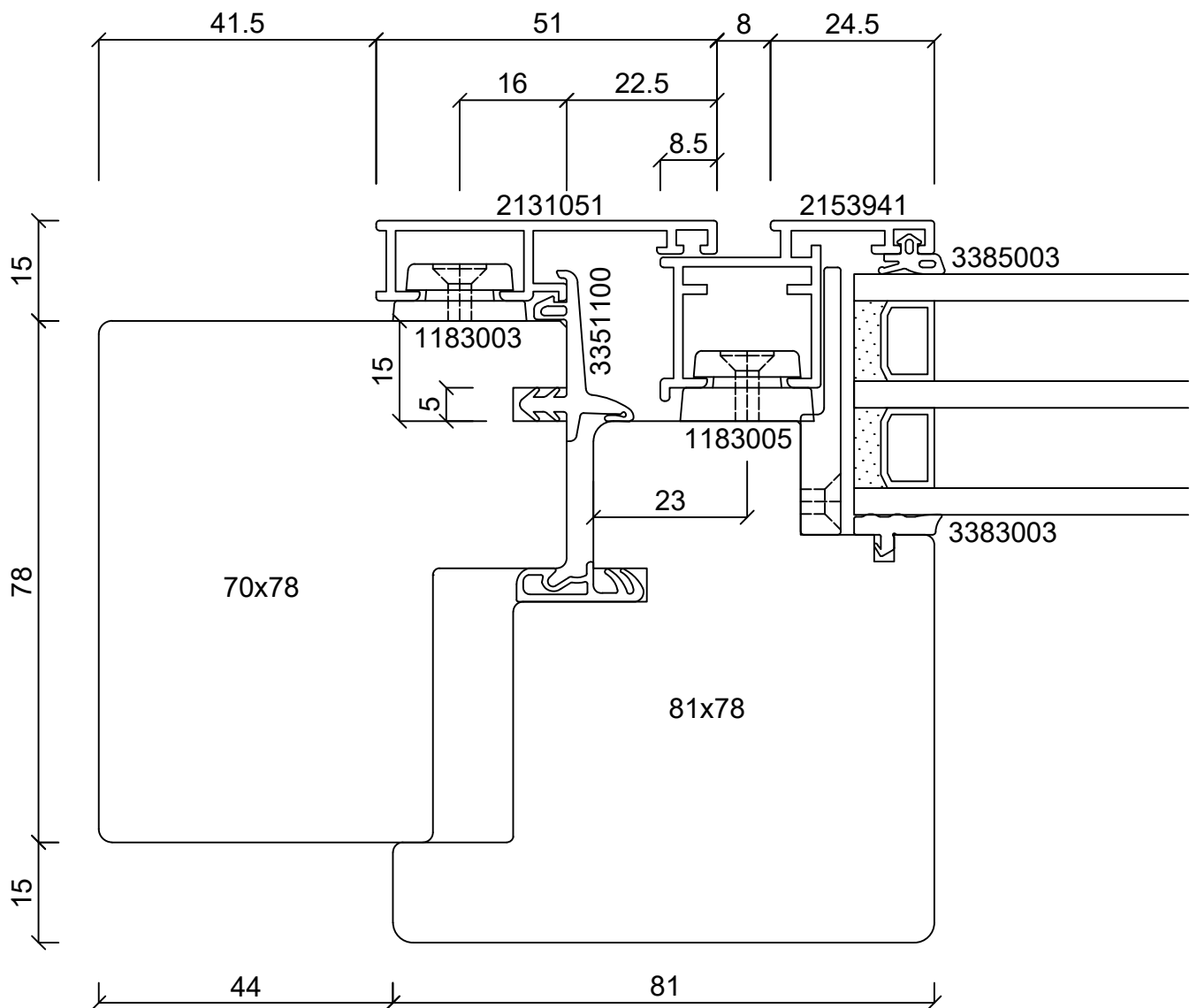
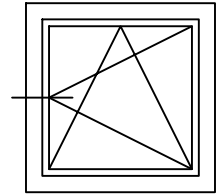

batimet

Holz-Aluminium · Systeme · Fenster · Fassade

Enderstrasse 90 | D-01277 Dresden

Telefon: +49 (0) 351.81186.0

Telefax: +49 (0) 351.81186.11

info@batimet.de | www.batimet.de

System		Datum	Name	Maßstab	
batimet TA35 FB5 flächenbündig Horizontalschnitt links	Gezeich.	07.11.2019	Staude	Ansicht	M1:1
	Gepr.			Detail	-
Beschreibung	Norm				
Rahmen 51 mm Flügelprofil 41 mm Flügelversatz 15 mm	Zeichnungs-Nr.: 60117			Index: A	

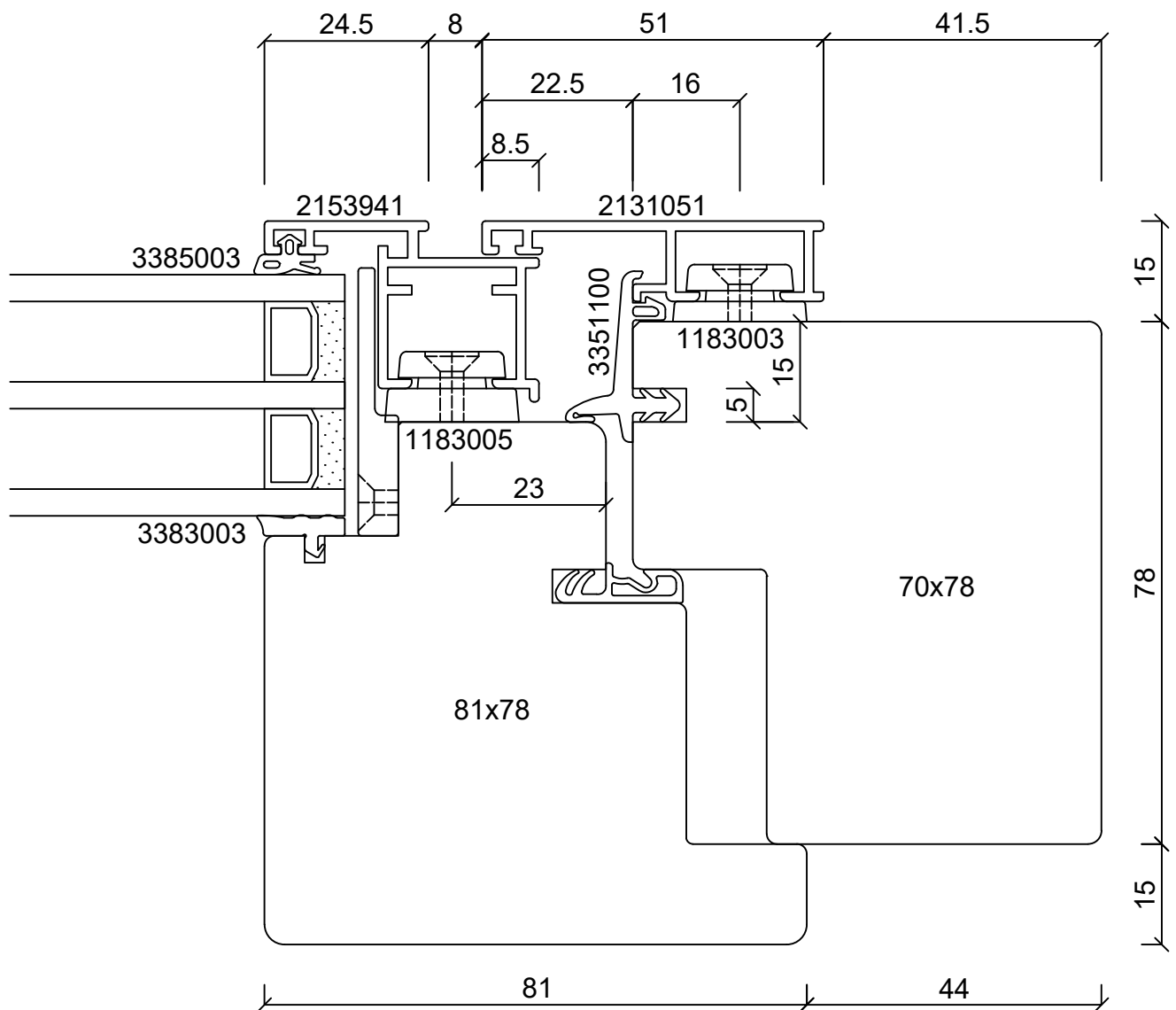
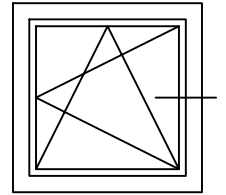

batimet
Holz-Aluminium · Systeme · Fenster · Fassade

Enderstrasse 90 | D-01277 Dresden
Telefon: +49 (0) 351.81186.0
Telefax: +49 (0) 351.81186.11
info@batimet.de | www.batimet.de

System	Datum	Name	Maßstab	
batimet TA35 FB5 flächenbündig Horizontalschnitt rechts	Gezeich.	07.11.2019	Stäude	Ansicht M1:1
	Gepr.			Detail -
Beschreibung	Norm			
Rahmen 51 mm Flügelprofil 41 mm Flügelversatz 15 mm	Zeichnungs-Nr.: 60118		Index: A	

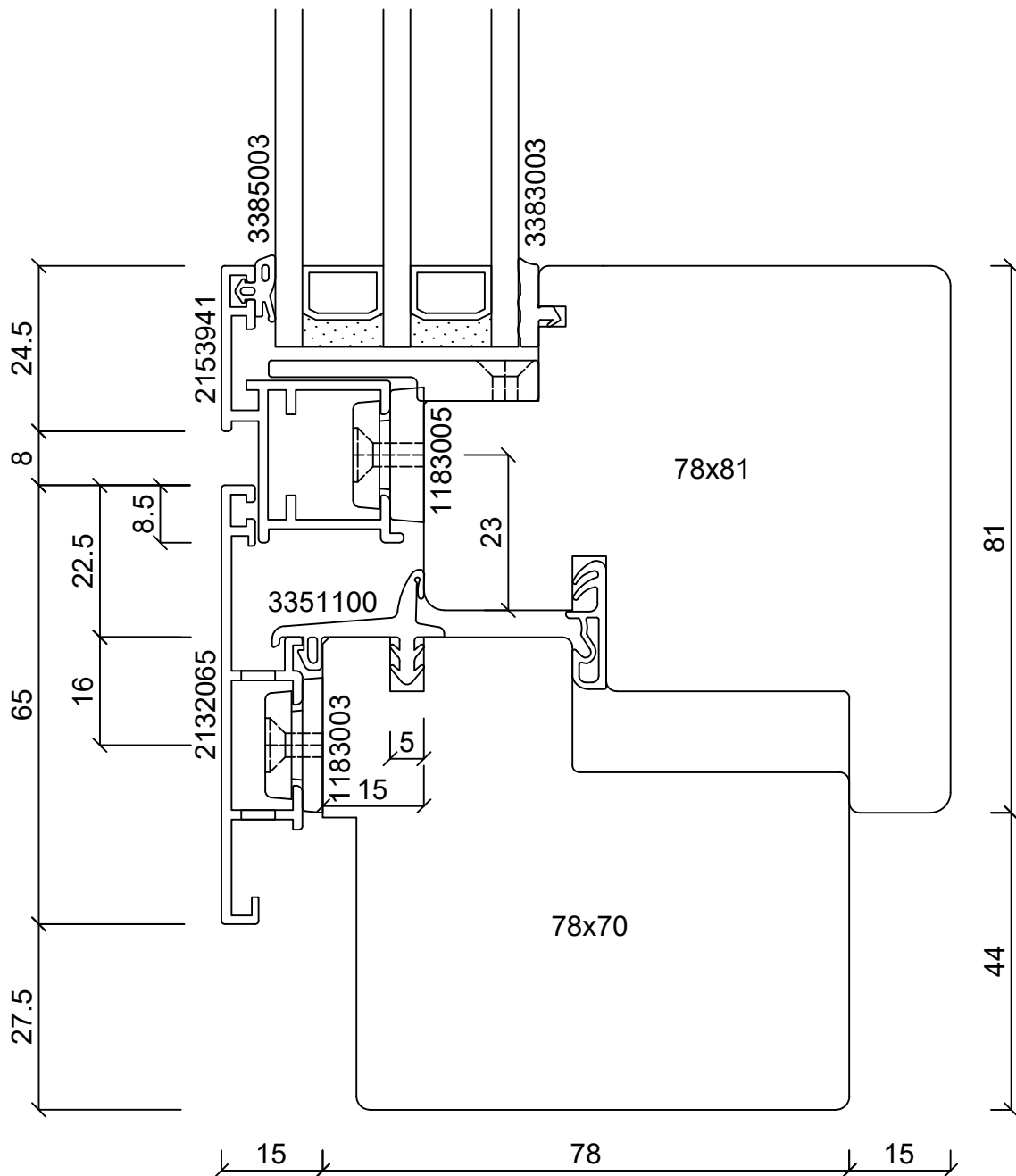
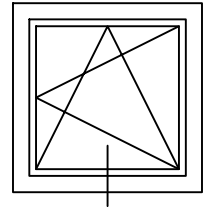

batimet

Holz-Aluminium · Systeme · Fenster · Fassade

Enderstrasse 90 | D-01277 Dresden

Telefon: +49 (0) 351.81186.0

Telefax: +49 (0) 351.81186.11

info@batimet.de | www.batimet.de

System	Datum	Name	Maßstab	
batimet TA35 FB5 flächenbündig Vertikalschnitt unten	Gezeich. 07.11.2019	Pickel	Ansicht	M1:1
	Gepr.		Detail	-
Beschreibung	Norm			
Rahmen 65 mm mit Entwässerung Flügelprofil 41 mm Flügelversatz 15 mm	Zeichnungs-Nr.: 60103		Index: A	

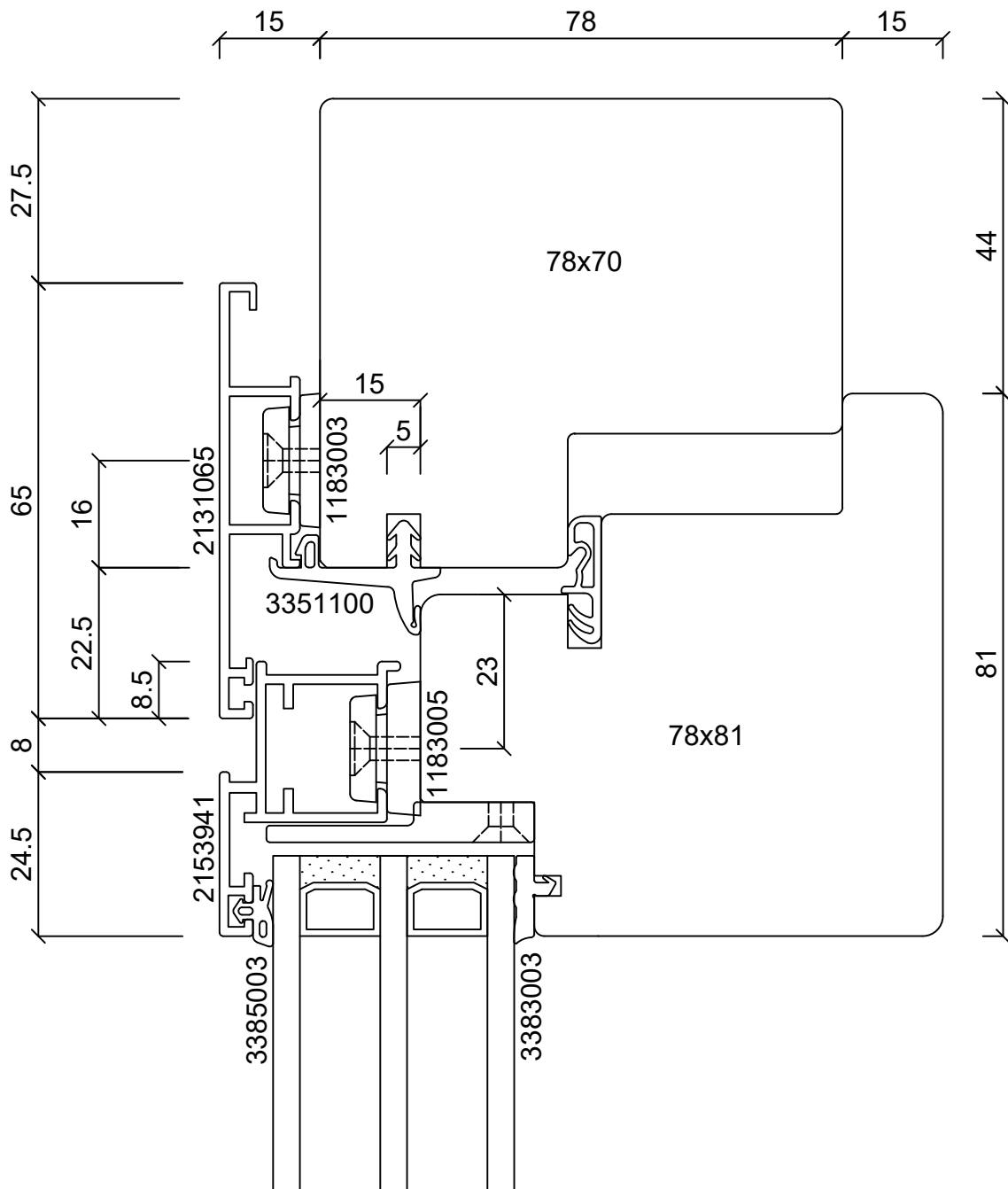
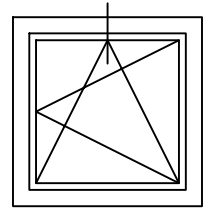

batimet
Holz-Aluminium · Systeme · Fenster · Fassade

Enderstrasse 90 | D-01277 Dresden
Telefon: +49 (0) 351.81186.0
Telefax: +49 (0) 351.81186.11
info@batimet.de | www.batimet.de

System	Datum	Name	Maßstab	
batimet TA35 FB5 flächenbündig Vertikalschnitt oben	Gezeich.	07.11.2019	Pickel	Ansicht M1:1
	Gepr.			Detail -
Beschreibung	Norm			
Rahmen 65 mm Flügelprofil 41 mm Flügelversatz 15 mm	Zeichnungs-Nr.: 60104			Index: A

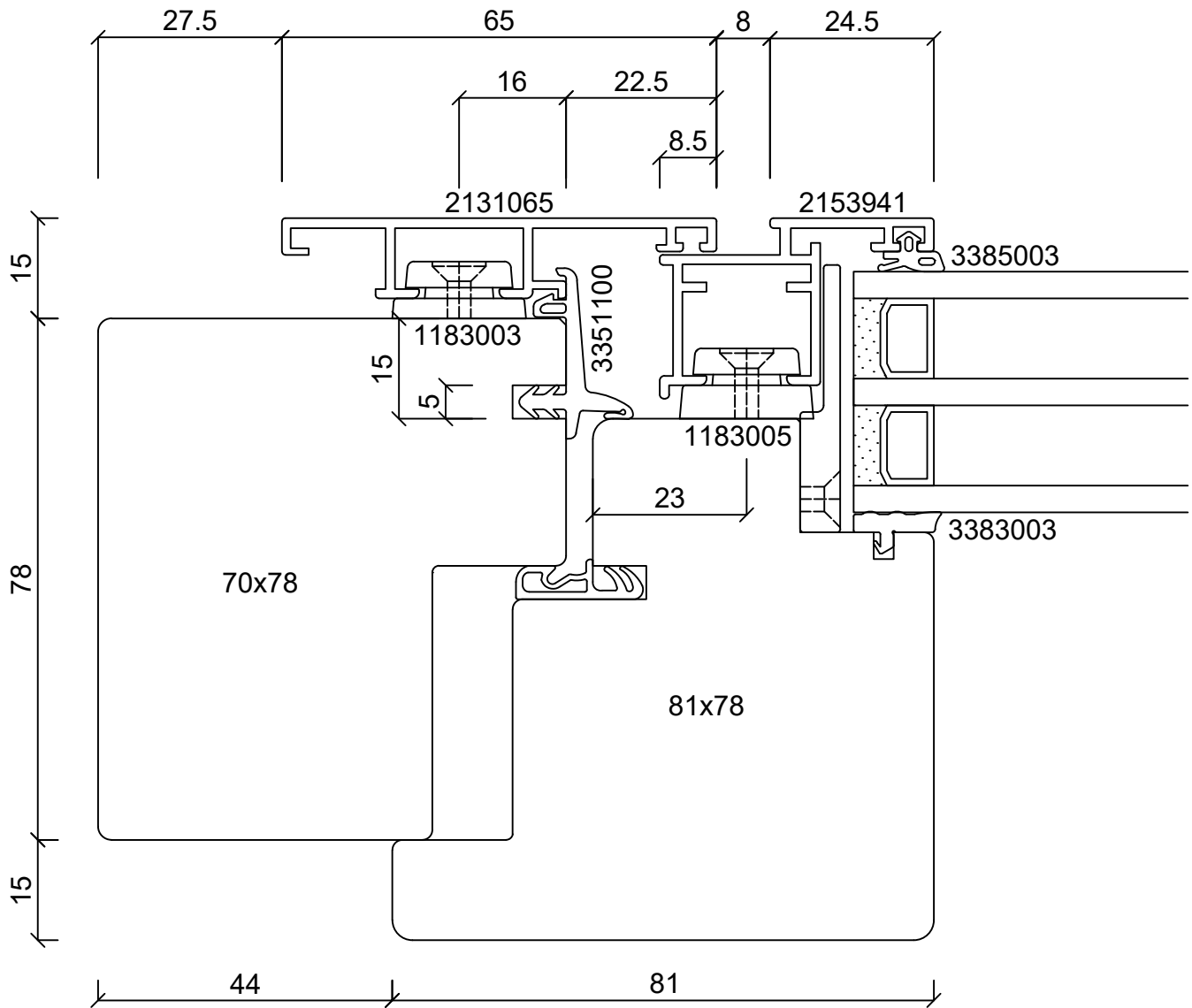
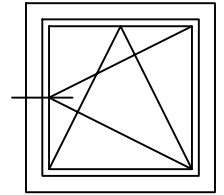

batimet

Holz-Aluminium · Systeme · Fenster · Fassade

Enderstrasse 90 | D-01277 Dresden

Telefon: +49 (0) 351.81186.0

Telefax: +49 (0) 351.81186.11

info@batimet.de | www.batimet.de

System		Datum	Name	Maßstab
batimet TA35 FB5 flächenbündig Horizontalschnitt links	Gezeich.	07.11.2019	Staude	Ansicht M1:1
	Gepr.			Detail -
Beschreibung	Norm			
Rahmen 65 mm Flügelprofil 41 mm Flügelversatz 15 mm	Zeichnungs-Nr.: 60119			Index: A

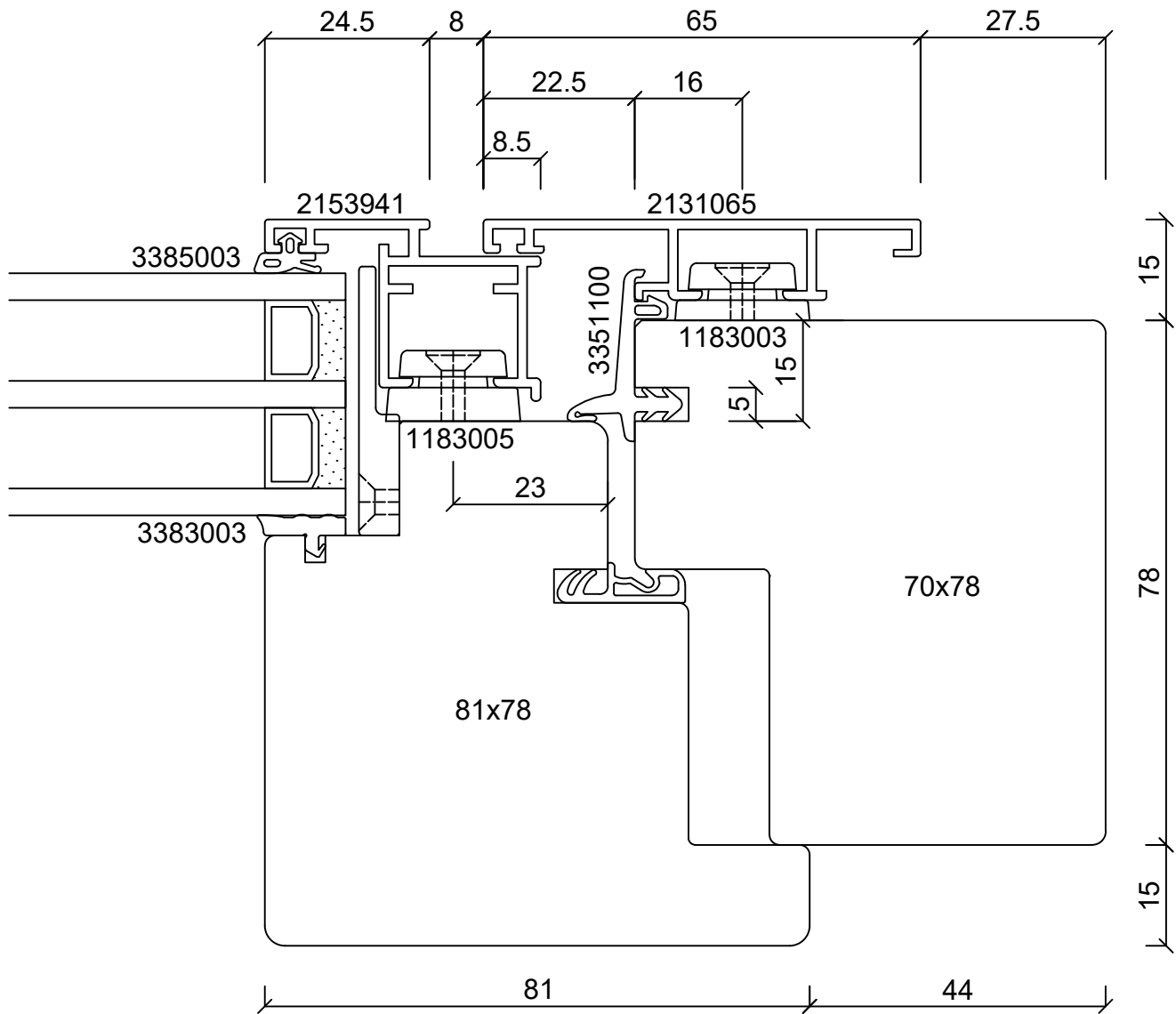
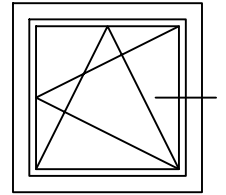

batimet

Holz-Aluminium · Systeme · Fenster · Fassade

Enderstrasse 90 | D-01277 Dresden

Telefon: +49 (0) 351.81186.0

Telefax: +49 (0) 351.81186.11

info@batimet.de | www.batimet.de

System	Datum	Name	Maßstab		
batimet TA35 FB5 flächenbündig Horizontalschnitt rechts	Gezeich.	07.11.2019	Staude	Ansicht	M1:1
	Gepr.			Detail	-
Beschreibung	Norm				
Rahmen 65 mm Flügelprofil 41 mm Flügelversatz 15 mm	Zeichnungs-Nr.: 60120			Index: A	

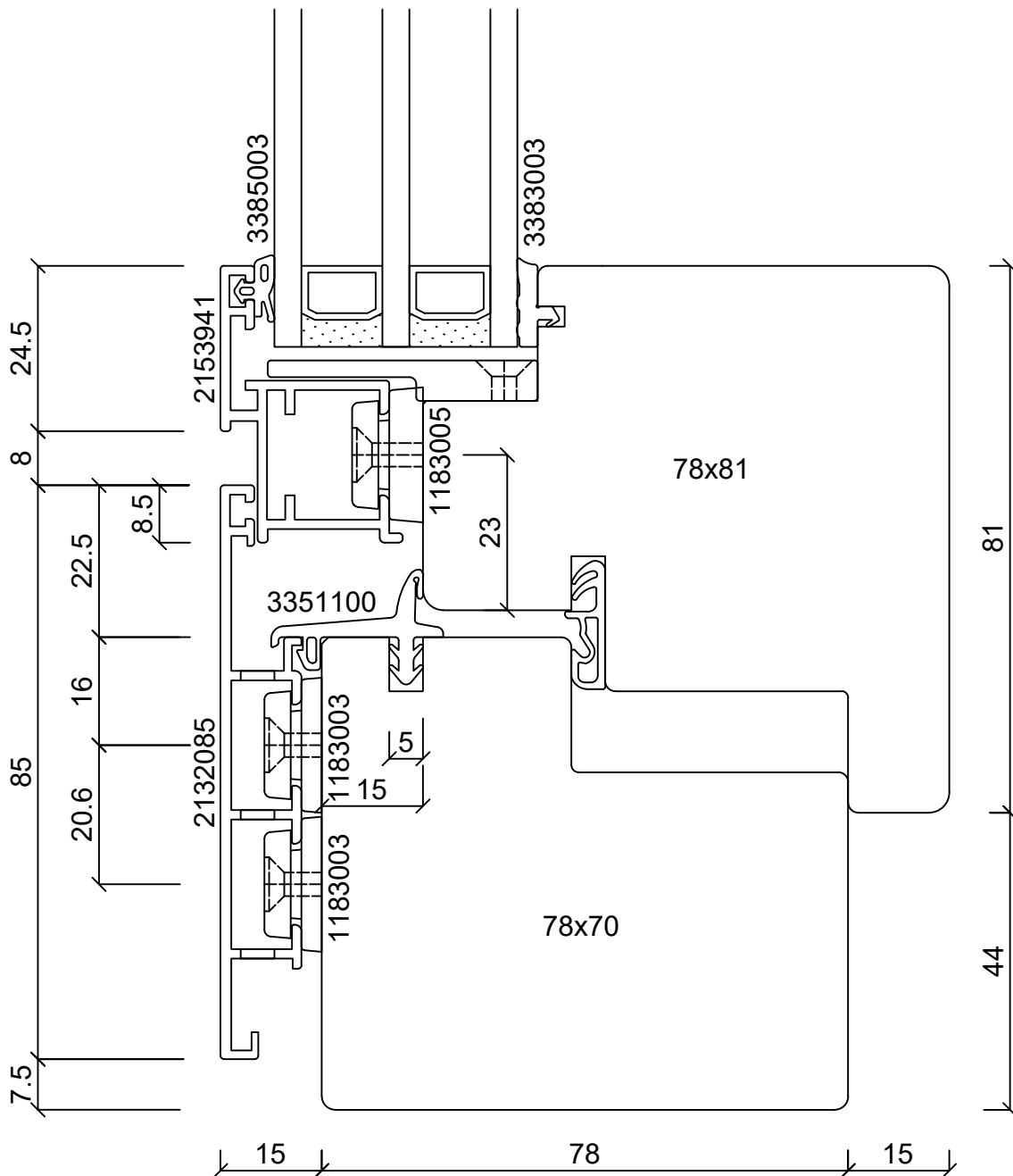
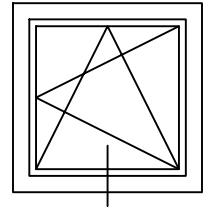

batimet

Holz-Aluminium · Systeme · Fenster · Fassade

Enderstrasse 90 | D-01277 Dresden

Telefon: +49 (0) 351.81186.0

Telefax: +49 (0) 351.81186.11

info@batimet.de | www.batimet.de

System	Datum	Name	Maßstab		
batimet TA35 FB5 flächenbündig Vertikalschnitt unten	Gezeich.	07.11.2019	Pickel	Ansicht	M1:1
	Gepr.			Detail	-
Beschreibung	Norm				
Rahmen 85 mm mit Entwässerung Flügelprofil 41 mm Flügelversatz 15 mm	Zeichnungs-Nr.: 60105			Index: A	

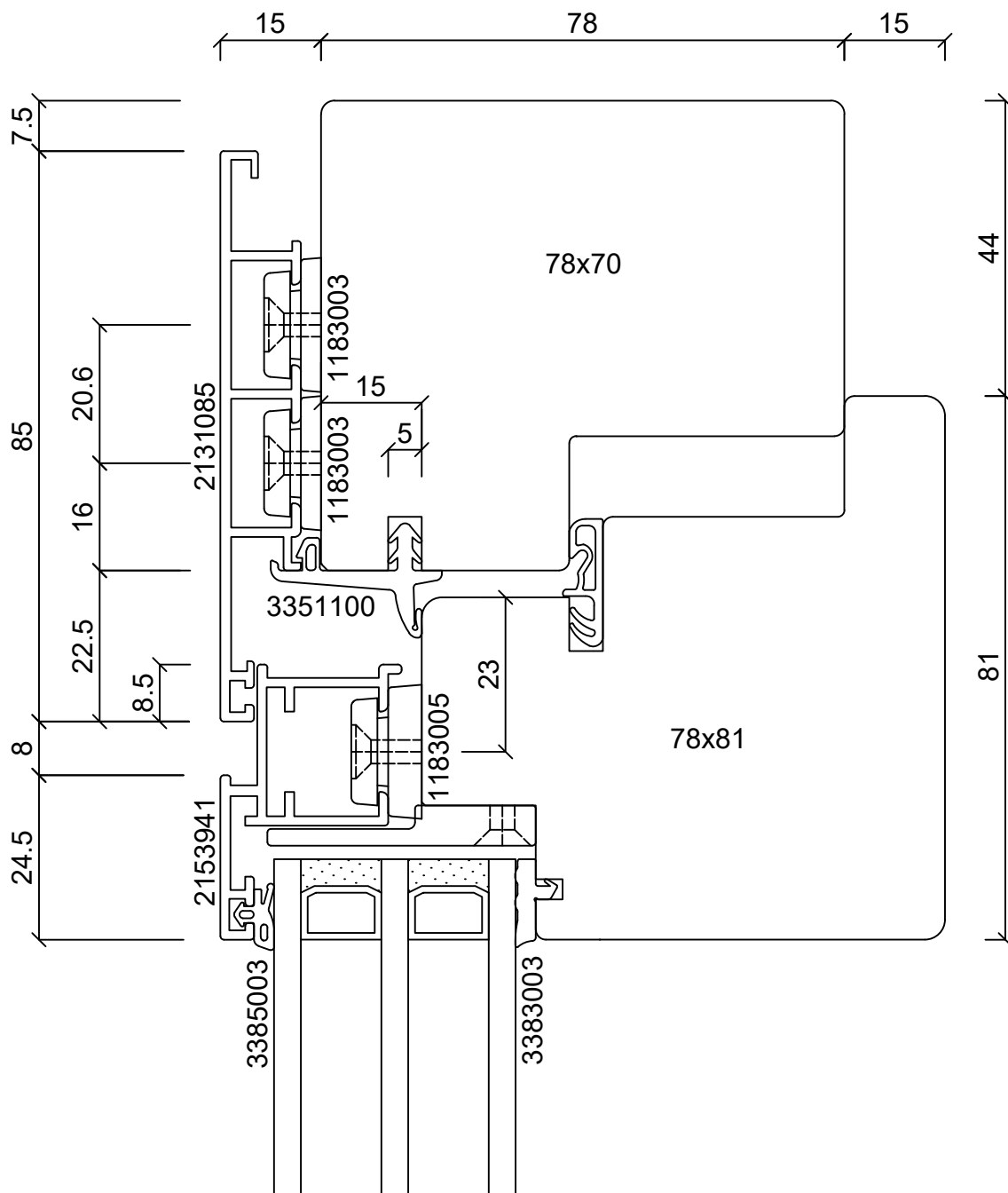
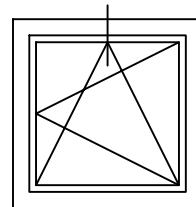

batimet
Holz-Aluminium · Systeme · Fenster · Fassade

Enderstrasse 90 | D-01277 Dresden
Telefon: +49 (0) 351.81186.0
Telefax: +49 (0) 351.81186.11
info@batimet.de | www.batimet.de

System	Datum	Name	Maßstab	
batimet TA35 FB5 flächenbündig Vertikalschnitt oben	Gezeich.	07.11.2019	Pickel	Ansicht M1:1
	Gepr.			Detail -
Beschreibung	Norm			
Rahmen 85 mm Flügelprofil 41 mm Flügelversatz 15 mm	Zeichnungs-Nr.: 60106			Index: A

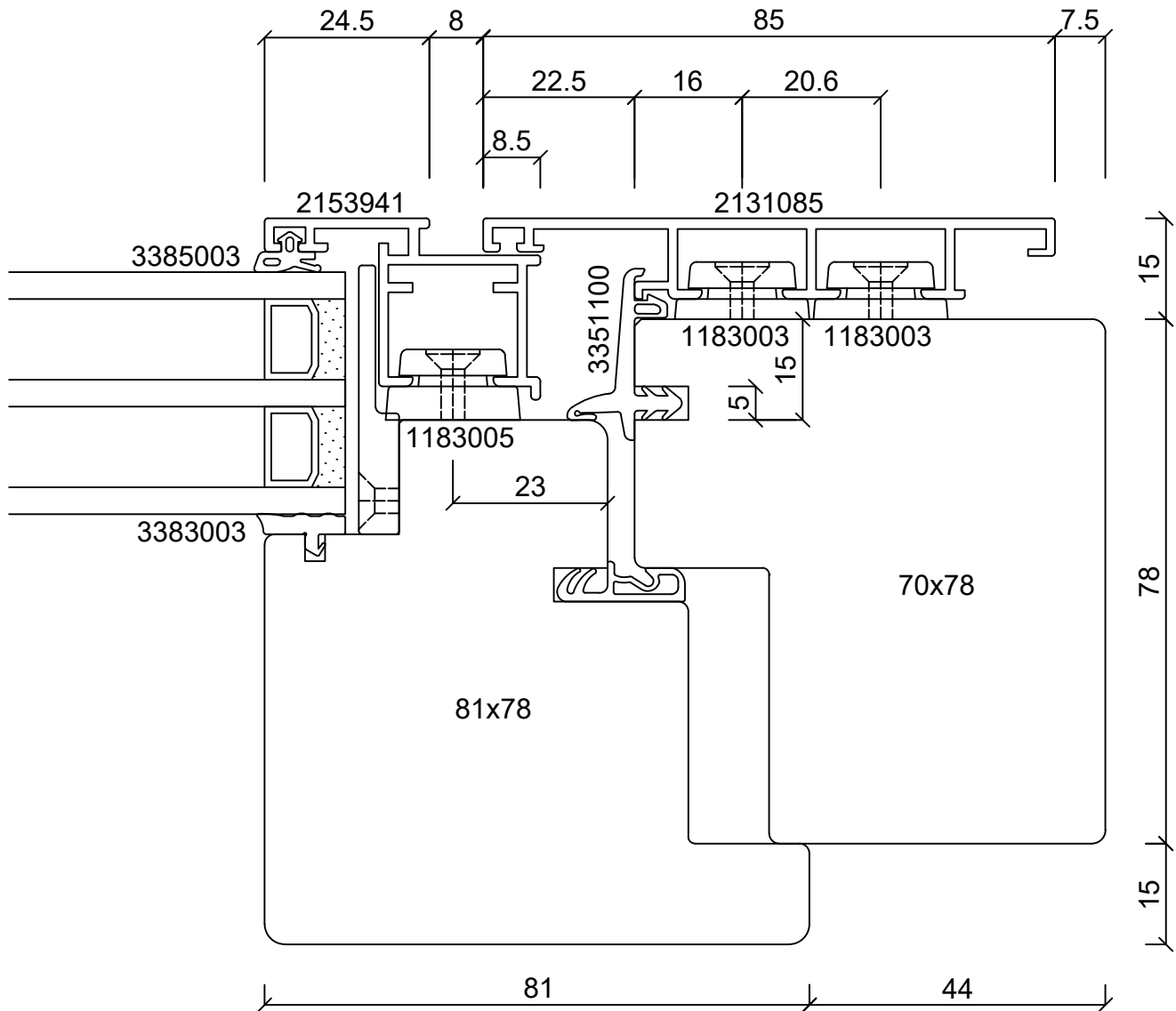
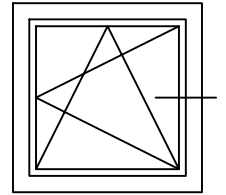

batimet

Holz-Aluminium · Systeme · Fenster · Fassade

Enderstrasse 90 | D-01277 Dresden

Telefon: +49 (0) 351.81186.0

Telefax: +49 (0) 351.81186.11

info@batimet.de | www.batimet.de

System	Datum	Name	Maßstab	
batimet TA35 FB5 flächenbündig Horizontalschnitt rechts	Gezeich.	07.11.2019	Stäude	Ansicht M1:1
	Gepr.			Detail -
Beschreibung	Norm			
Rahmen 85 mm Flügelprofil 41 mm Flügelversatz 15 mm	Zeichnungs-Nr.: 60122			Index: A

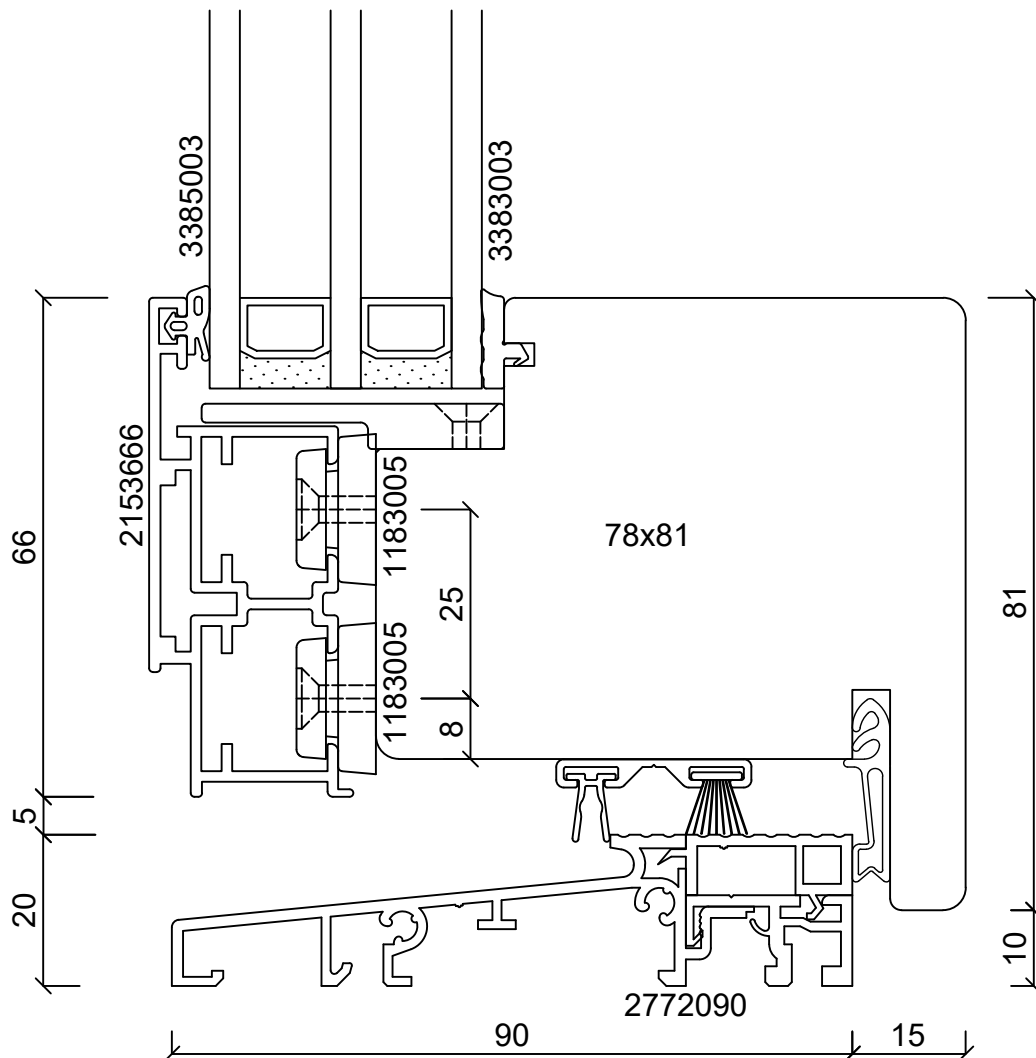
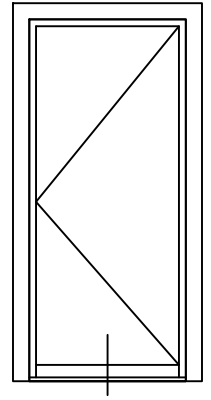

batimet

Holz-Aluminium · Systeme · Fenster · Fassade

Enderstrasse 90 | D-01277 Dresden

Telefon: +49 (0) 351.81186.0

Telefax: +49 (0) 351.81186.11

info@batimet.de | www.batimet.de

System		Datum	Name	Maßstab
batimet TA35 FB5 flächenbündig Vertikalschnitt unten, Schwelle	Gezeich.	07.11.2019	Pickel	Ansicht M1:1
	Gepr.			Detail -
Beschreibung	Norm			
Flügelprofil 66 mm Flügelversatz 15 mm Schwelle + Zubehör nicht im Lieferumfang	Zeichnungs-Nr.: 60107			Index: A

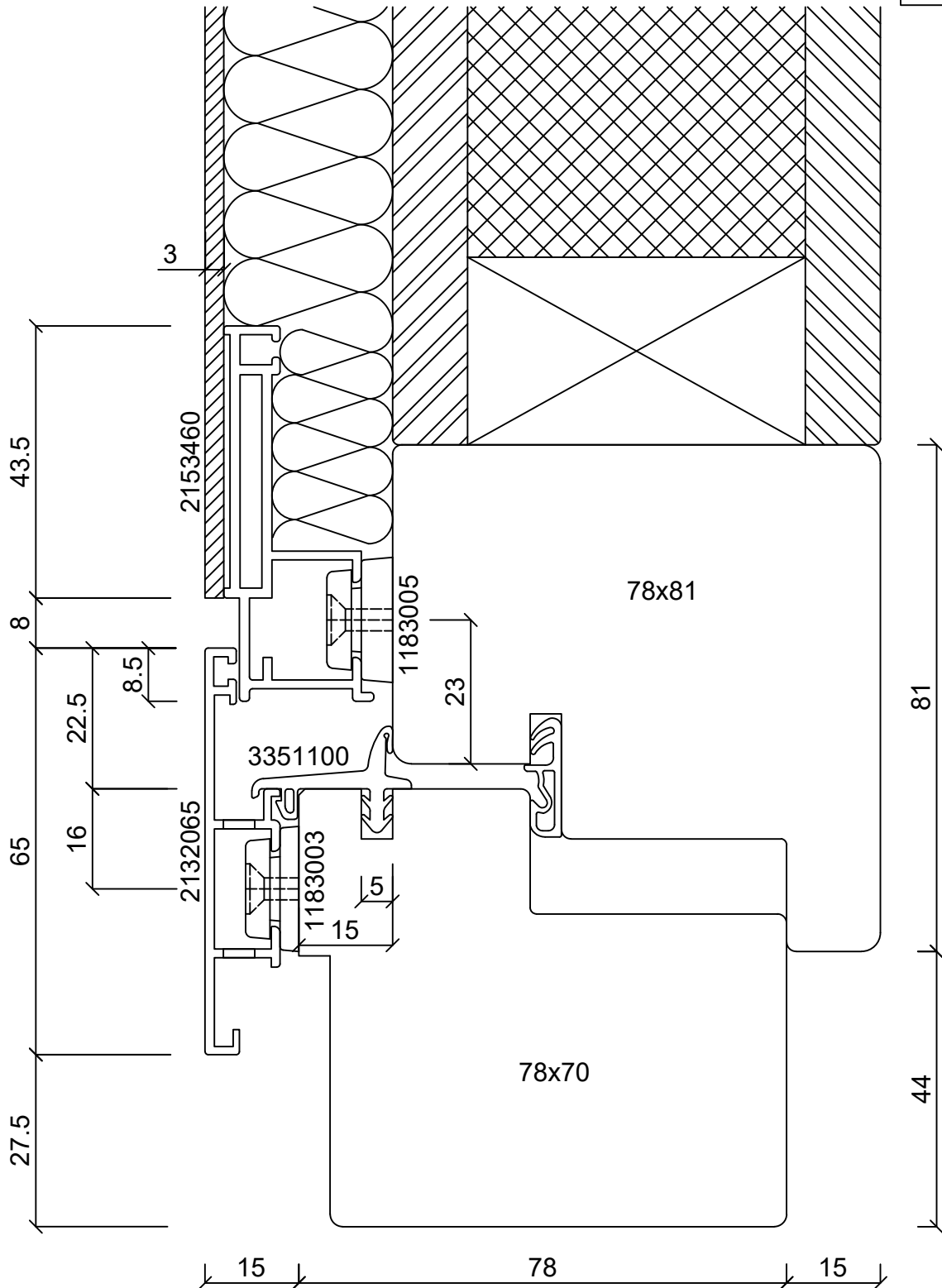
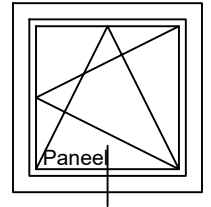

batimet

Holz-Aluminium · Systeme · Fenster · Fassade

Enderstrasse 90 | D-01277 Dresden

Telefon: +49 (0) 351.81186.0

Telefax: +49 (0) 351.81186.11

info@batimet.de | www.batimet.de

System	Datum	Name	Maßstab	
batimet TA35 FB flächenbündig Vertikalschnitt unten	Gezeich.	07.11.2019	Pickel	Ansicht M1:1
	Gepr.			Detail -
Beschreibung	Norm			
Rahmen 65 mm mit Entwässerung Flügel Blechapplikation Flügelversatz 15 mm	Zeichnungs-Nr.: 60108			Index: A

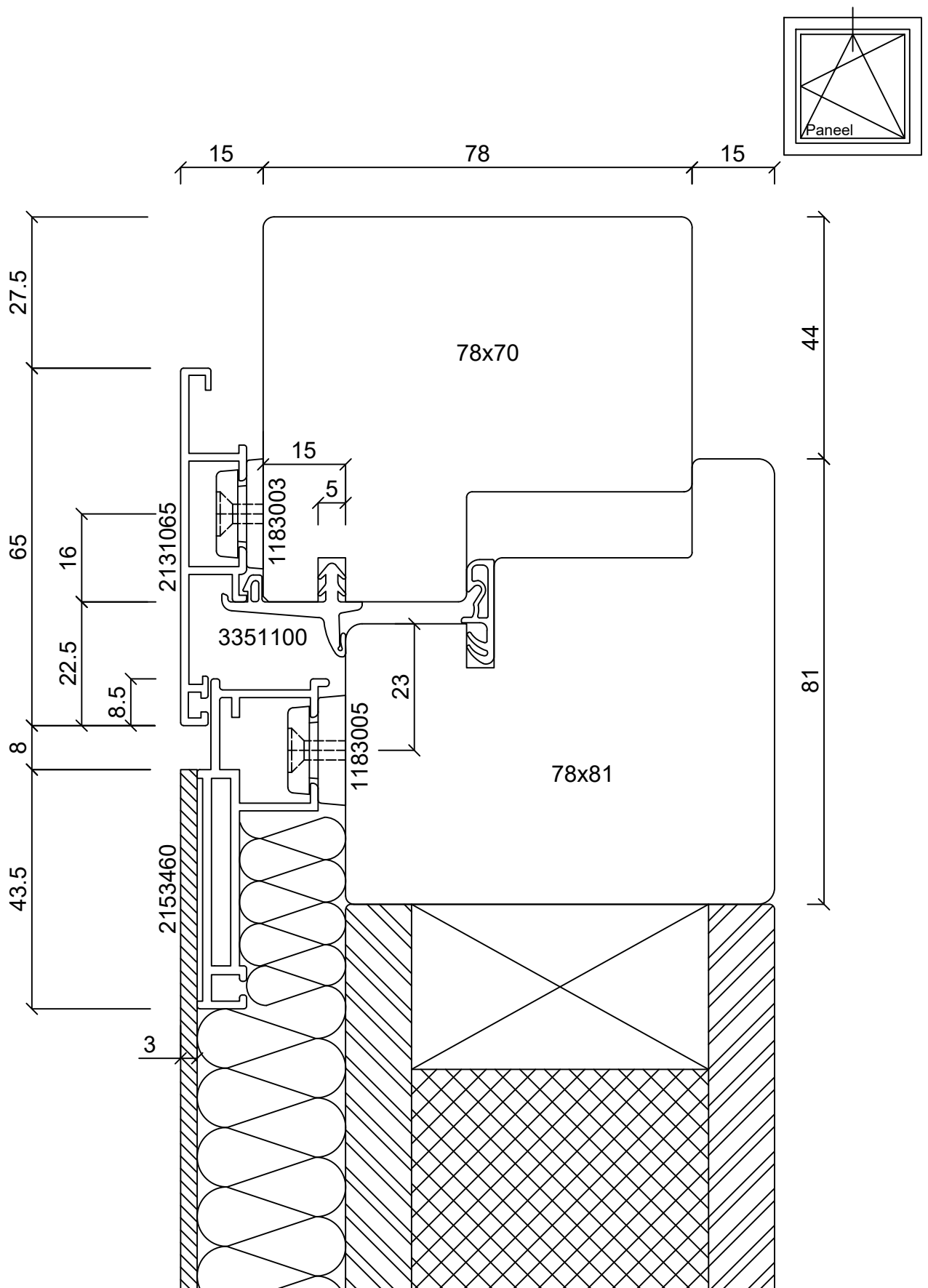

batimet

Holz-Aluminium · Systeme · Fenster · Fassade

Enderstrasse 90 | D-01277 Dresden

Telefon: +49 (0) 351.81186.0

Telefax: +49 (0) 351.81186.11

info@batimet.de | www.batimet.de

System	Datum	Name	Maßstab	
batimet TA35 FB flächenbündig Vertikalschnitt oben	Gezeich.	07.11.2019	Pickel	Ansicht M1:1
	Gepr.			Detail -
Beschreibung	Norm			
Rahmen 65 mm Flügel Blechapplikation Flügelversatz 15 mm	Zeichnungs-Nr.: 60109			Index: A

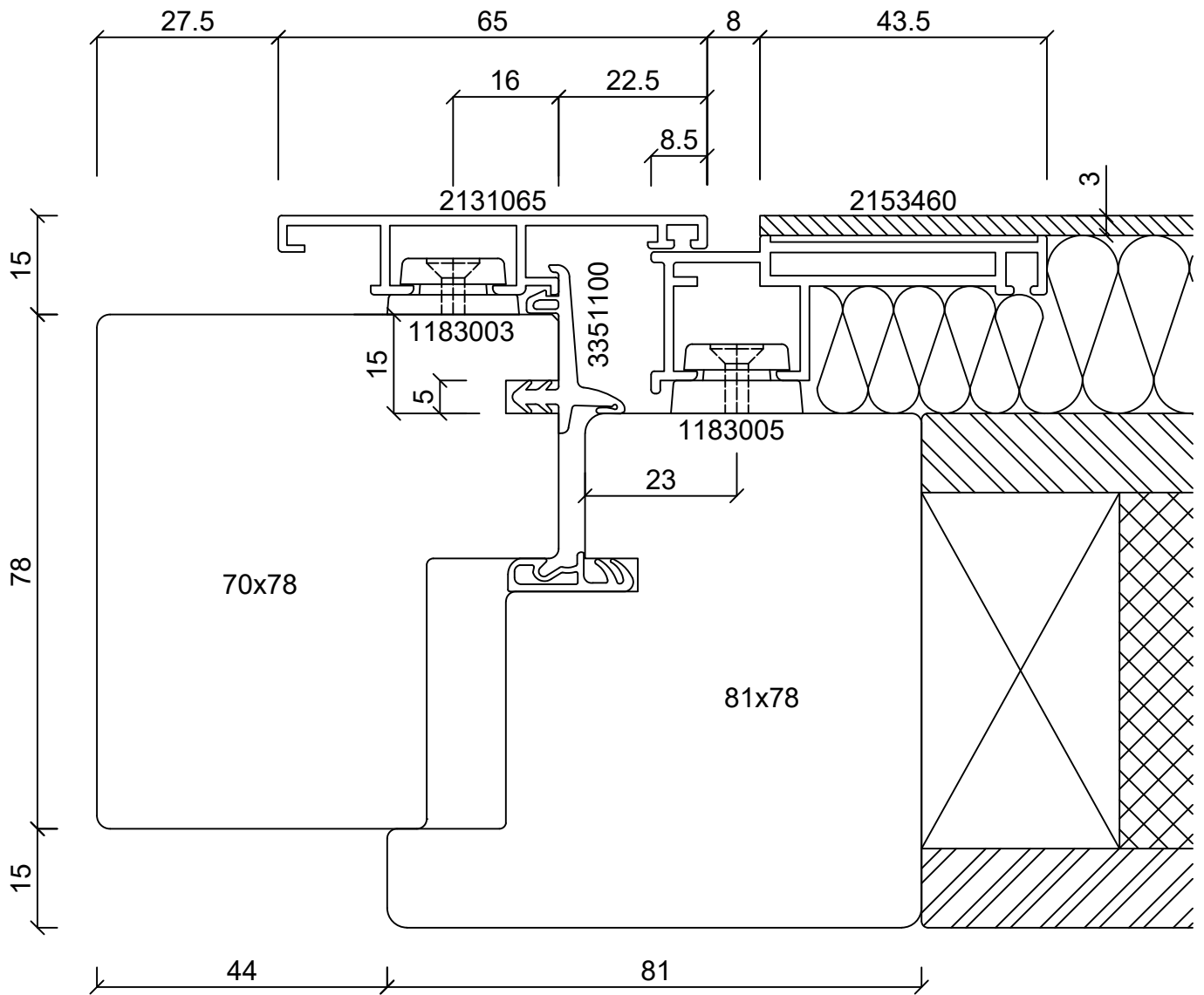
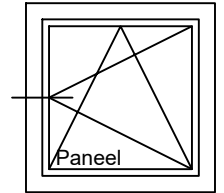
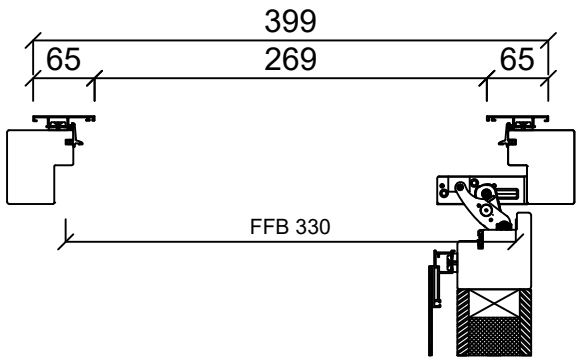

batimet
Holz-Aluminium · Systeme · Fenster · Fassade

Enderstrasse 90 | D-01277 Dresden
Telefon: +49 (0) 351.81186.0
Telefax: +49 (0) 351.81186.11
info@batimet.de | www.batimet.de

System	Datum	Name	Maßstab	
batimet TA35 FB flächenbündig Horizontalschnitt links	Gezeich.	07.11.2019	Staude	Ansicht M1:1
	Gepr.			Detail M1:8
Beschreibung	Norm			
Rahmen 65 mm Flügel Blechapplikation Flügelversatz 15 mm	Zeichnungs-Nr.: 60123		Index: A	

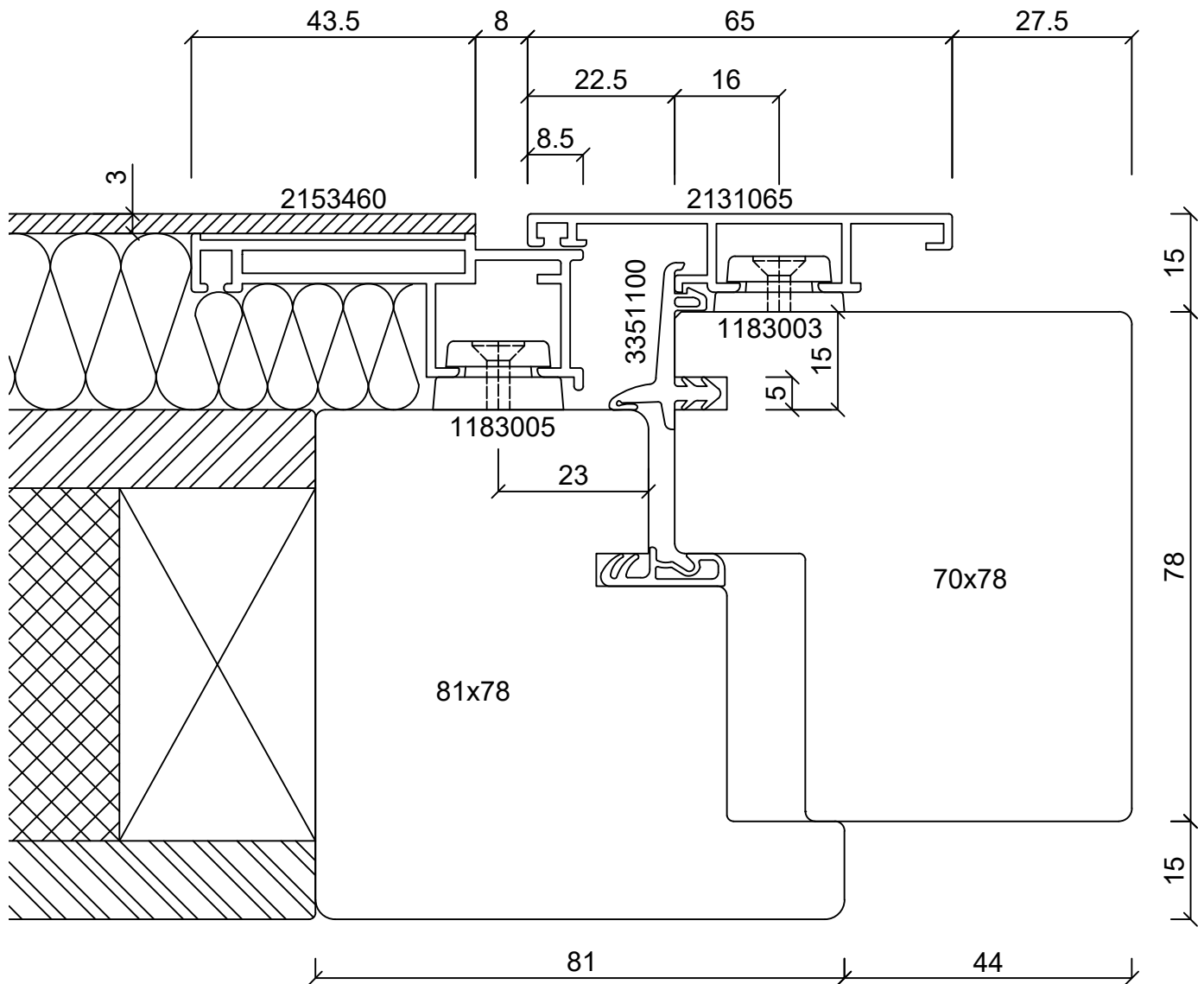
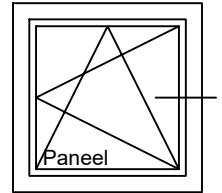
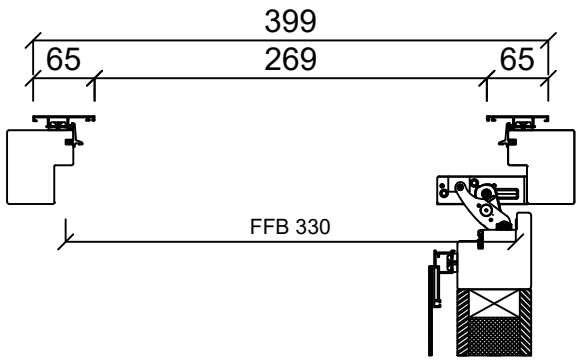

batimet

Holz-Aluminium · Systeme · Fenster · Fassade

Enderstrasse 90 | D-01277 Dresden

Telefon: +49 (0) 351.81186.0

Telefax: +49 (0) 351.81186.11

info@batimet.de | www.batimet.de

System	Datum	Name	Maßstab	
batimet TA35 FB flächenbündig Horizontalschnitt rechts	Gezeich.	07.11.2019	Pickel	Ansicht M1:1
	Gepr.			Detail M1:8
Beschreibung	Norm			
Rahmen 65 mm Flügel Blechapplikation Flügelversatz 15 mm	Zeichnungs-Nr.: 60110			Index: A

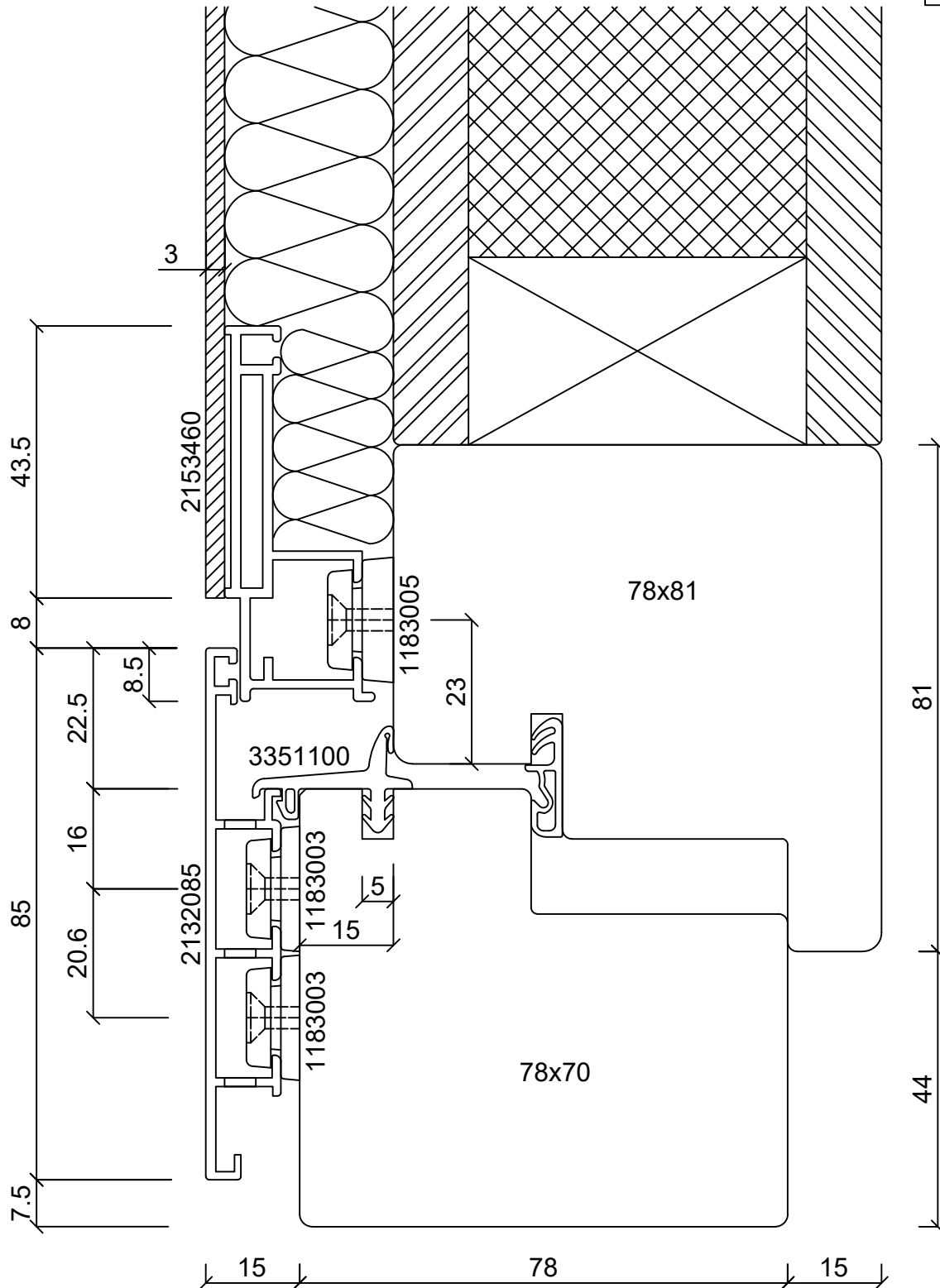
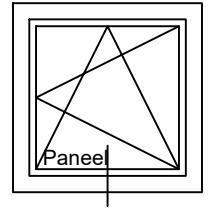

batimet

Holz-Aluminium · Systeme · Fenster · Fassade

Enderstrasse 90 | D-01277 Dresden

Telefon: +49 (0) 351.81186.0

Telefax: +49 (0) 351.81186.11

info@batimet.de | www.batimet.de

System	Datum	Name	Maßstab	
batimet TA35 FB flächenbündig Vertikalschnitt unten	Gezeich.	07.11.2019	Pickel	Ansicht M1:1
	Gepr.			Detail -
Beschreibung Rahmen 85 mm mit Entwässerung Flügel Blechapplikation Flügelversatz 15 mm	Norm			
	Zeichnungs-Nr.: 60114			Index: A

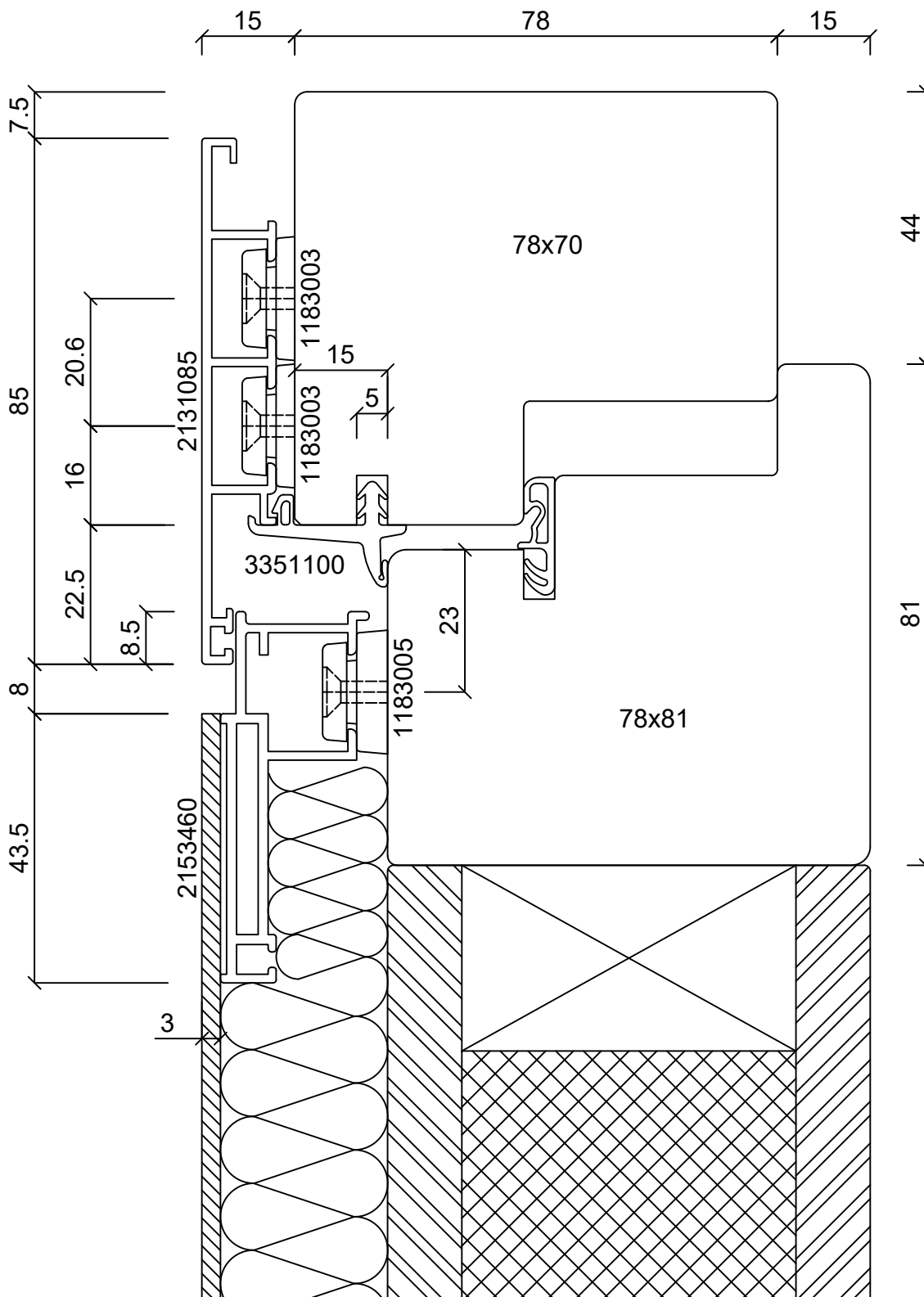

batimet

Holz-Aluminium · Systeme · Fenster · Fassade

Enderstrasse 90 | D-01277 Dresden

Telefon: +49 (0) 351.81186.0

Telefax: +49 (0) 351.81186.11

info@batimet.de | www.batimet.de

System

batimet TA35 FB
flächenbündig
Vertikalschnitt oben

Beschreibung

Rahmen 85 mm
Flügel Blechapplikation
Flügelversatz 15 mm

Datum

07.11.2019

Name

Pickel

Maßstab

Ansicht M1:1

Gezeich.

Gepr.

Norm

Detail

-

Zeichnungs-Nr.: 60115

Index: A

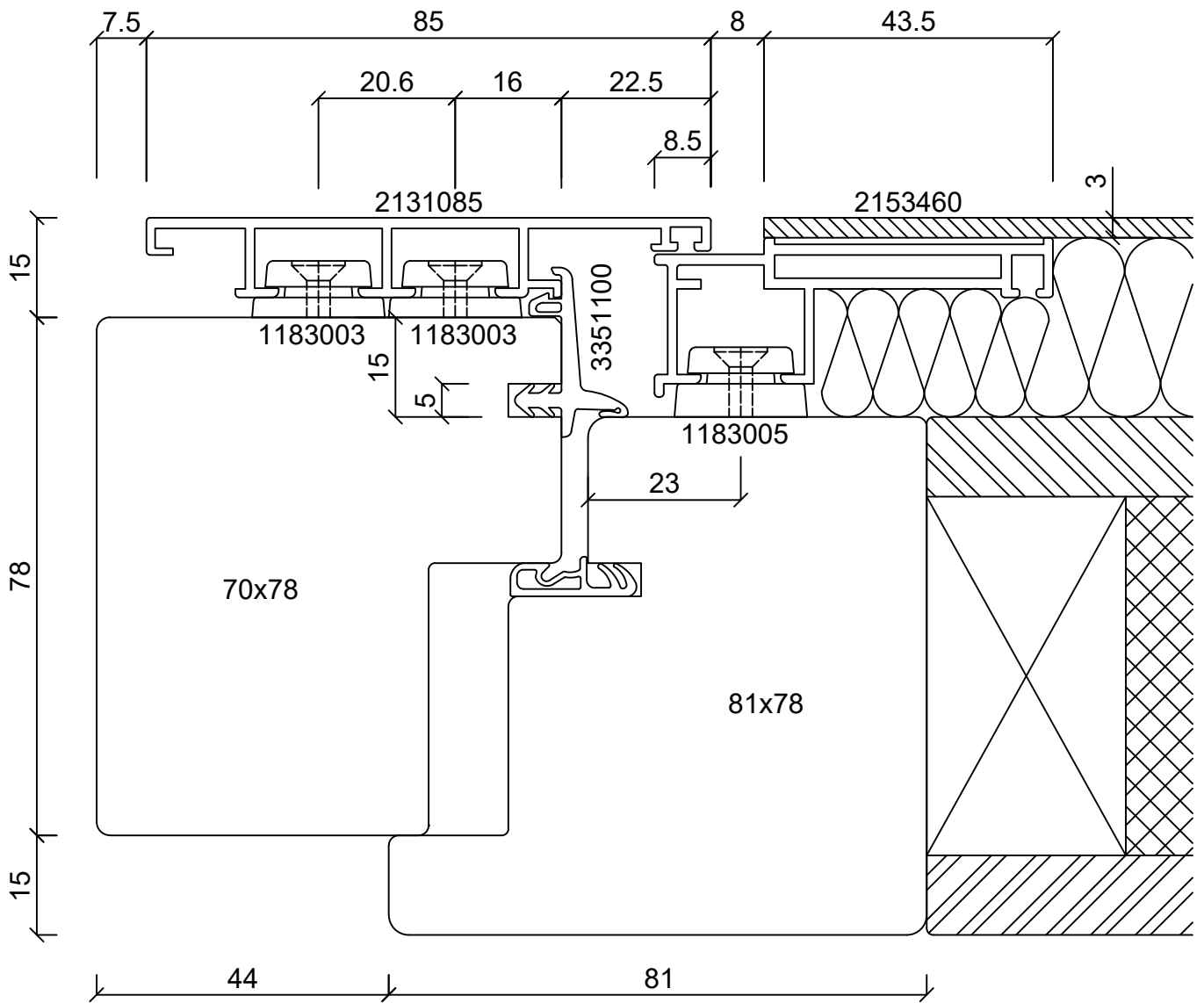
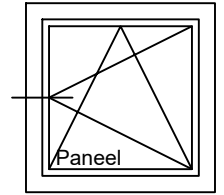
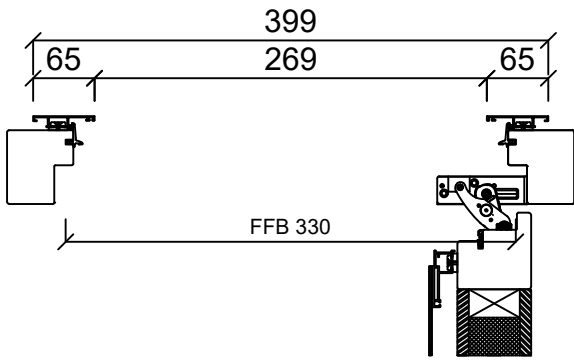

batimet
Holz-Aluminium · Systeme · Fenster · Fassade

Enderstrasse 90 | D-01277 Dresden
Telefon: +49 (0) 351.81186.0
Telefax: +49 (0) 351.81186.11
info@batimet.de | www.batimet.de

System	Datum	Name	Maßstab	
batimet TA35 FB flächenbündig Horizontalschnitt links	Gezeich. 07.11.2019	Staude	Ansicht	M1:1
	Gepr.		Detail	M1:8
Beschreibung	Norm			
Rahmen 85 mm Flügel Blechapplikation Flügelversatz 15 mm	Zeichnungs-Nr.: 60125		Index: A	

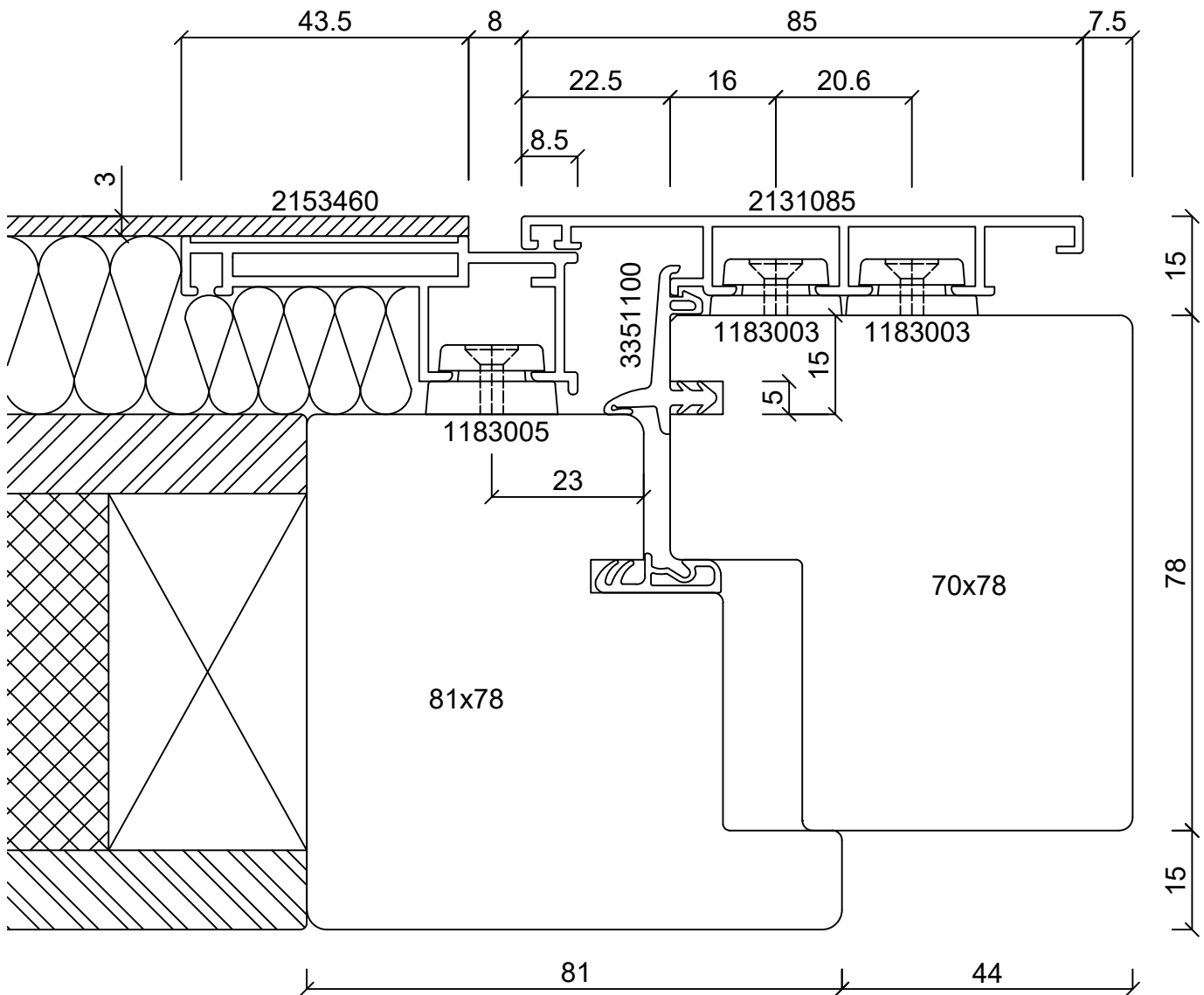
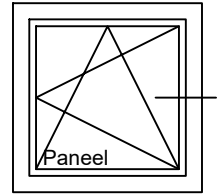
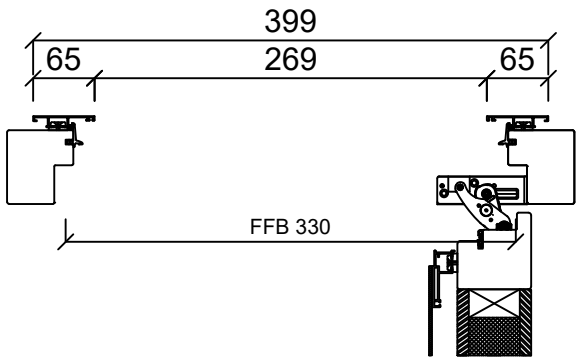

batimet

Holz-Aluminium · Systeme · Fenster · Fassade

Enderstrasse 90 | D-01277 Dresden

Telefon: +49 (0) 351.81186.0

Telefax: +49 (0) 351.81186.11

info@batimet.de | www.batimet.de

System	Datum	Name	Maßstab	
batimet TA35 FB flächenbündig Horizontalschnitt rechts	Gezeich.	07.11.2019	Pickel	Ansicht M1:1
	Gepr.			Detail M1:8
Beschreibung	Norm			
Rahmen 85 mm Flügel Blechapplikation Flügelversatz 15 mm	Zeichnungs-Nr.: 60116		Index: A	

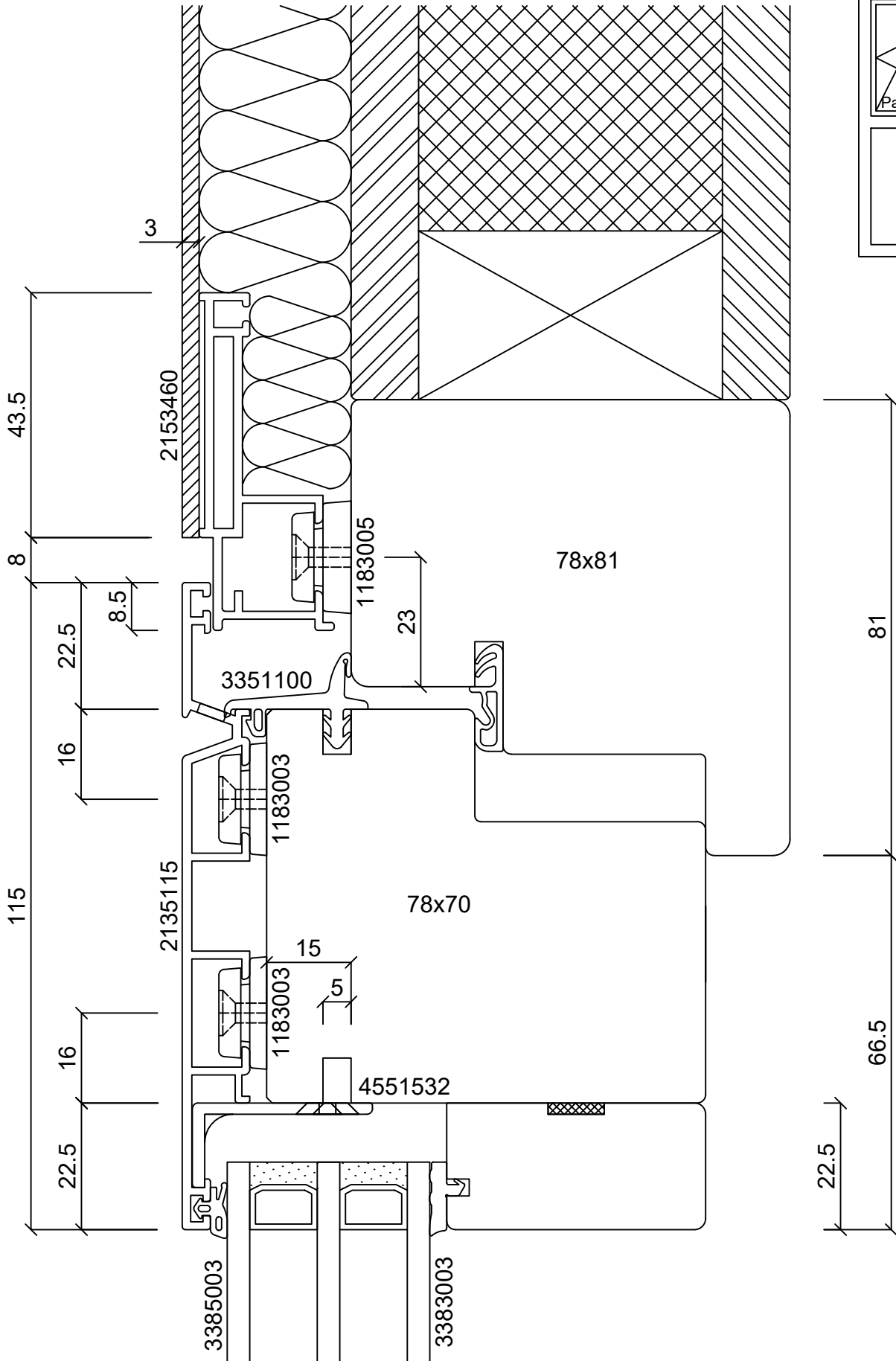

batimet

Holz-Aluminium · Systeme · Fenster · Fassade

Enderstrasse 90 | D-01277 Dresden

Telefon: +49 (0) 351.81186.0

Telefax: +49 (0) 351.81186.11

info@batimet.de | www.batimet.de

System

batimet TA35 FB
flächenbündig
Vertikalschnitt Kämpfer

Beschreibung

Kämpferprofil 115 mm
Flügelprofil Blechapplikation

Datum

Gezeich. 07.11.2019

Name

Pickel

Maßstab

Ansicht M1:1

Gepr.

Detail

-

Norm

Zeichnungs-Nr.: 60209

Index: A

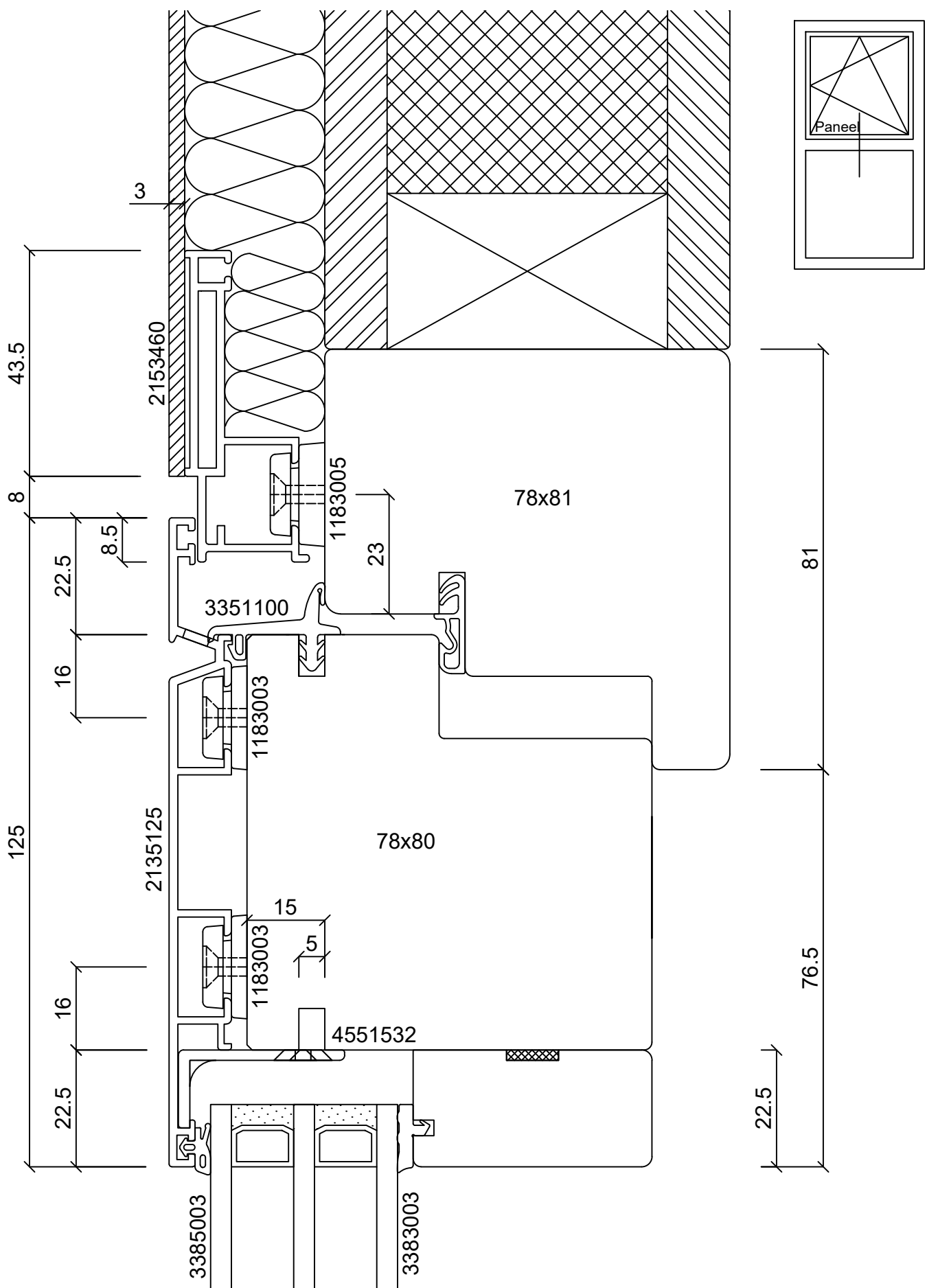

batimet

Holz-Aluminium · Systeme · Fenster · Fassade

Enderstrasse 90 | D-01277 Dresden

Telefon: +49 (0) 351.81186.0

Telefax: +49 (0) 351.81186.11

info@batimet.de | www.batimet.de

System	Datum		Name		Maßstab	
batimet TA35 FB flächenbündig Vertikalschnitt Kämpfer	Gezeich.	07.11.2019	Pickel		Ansicht	M1:1
	Gepr.				Detail	-
Beschreibung	Norm					
Kämpferprofil 125 mm Flügelprofil Blechapplikation	Zeichnungs-Nr.: 60210				Index: A	

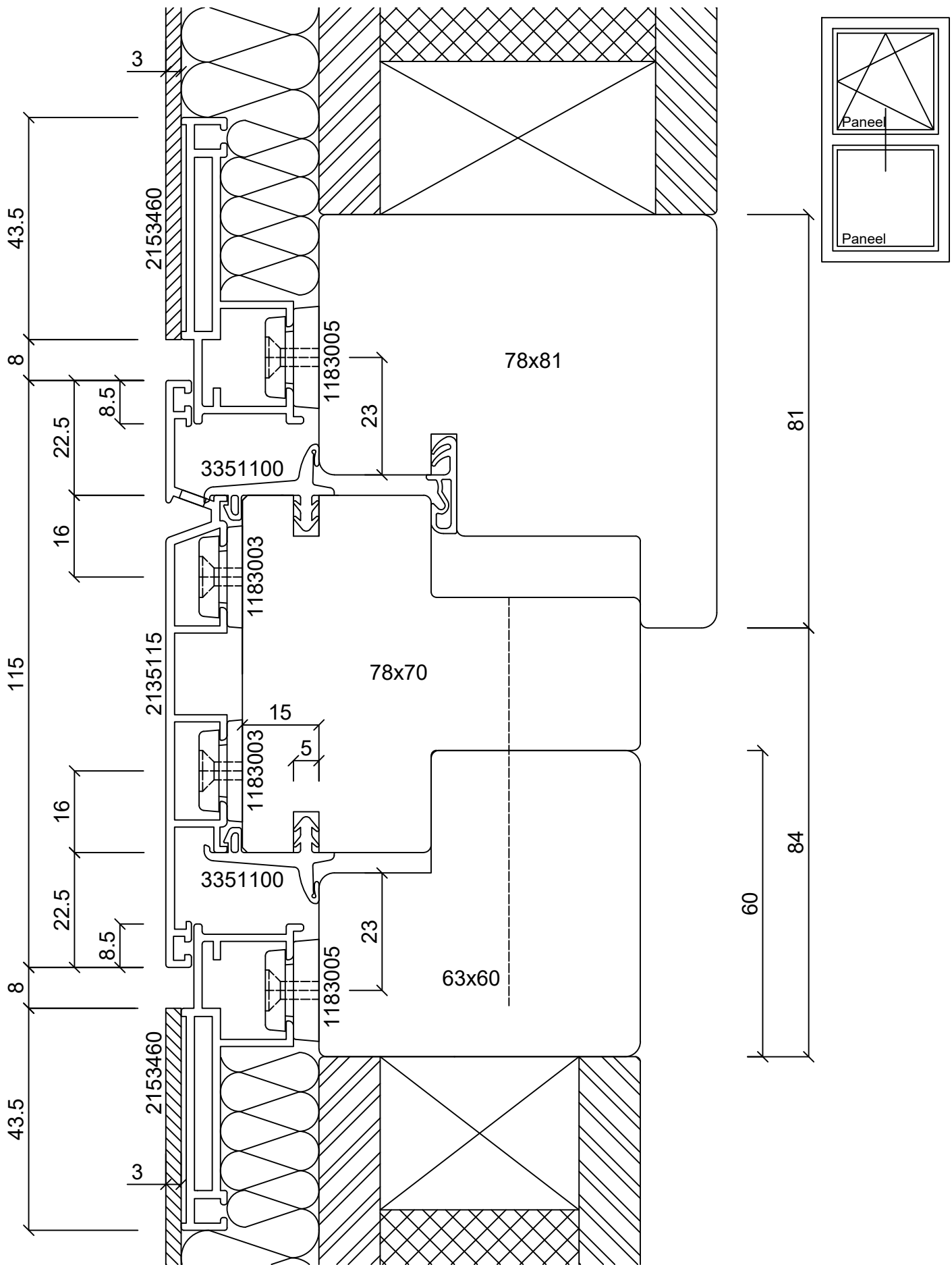

batimet

Holz-Aluminium · Systeme · Fenster · Fassade

Enderstrasse 90 | D-01277 Dresden

Telefon: +49 (0) 351.81186.0

Telefax: +49 (0) 351.81186.11

info@batimet.de | www.batimet.de

System	Datum	Name	Maßstab	
batimet TA35 FB flächenbündig Vertikalschnitt Kämpfer	Gezeich.	07.11.2019	Pickel	Ansicht M1:1
	Gepr.			Detail -
Beschreibung	Norm			
Kämpferprofil 115 mm Flügelprofil Blechapplikation Festteil Blechapplikation	Zeichnungs-Nr.: 60211			Index: A

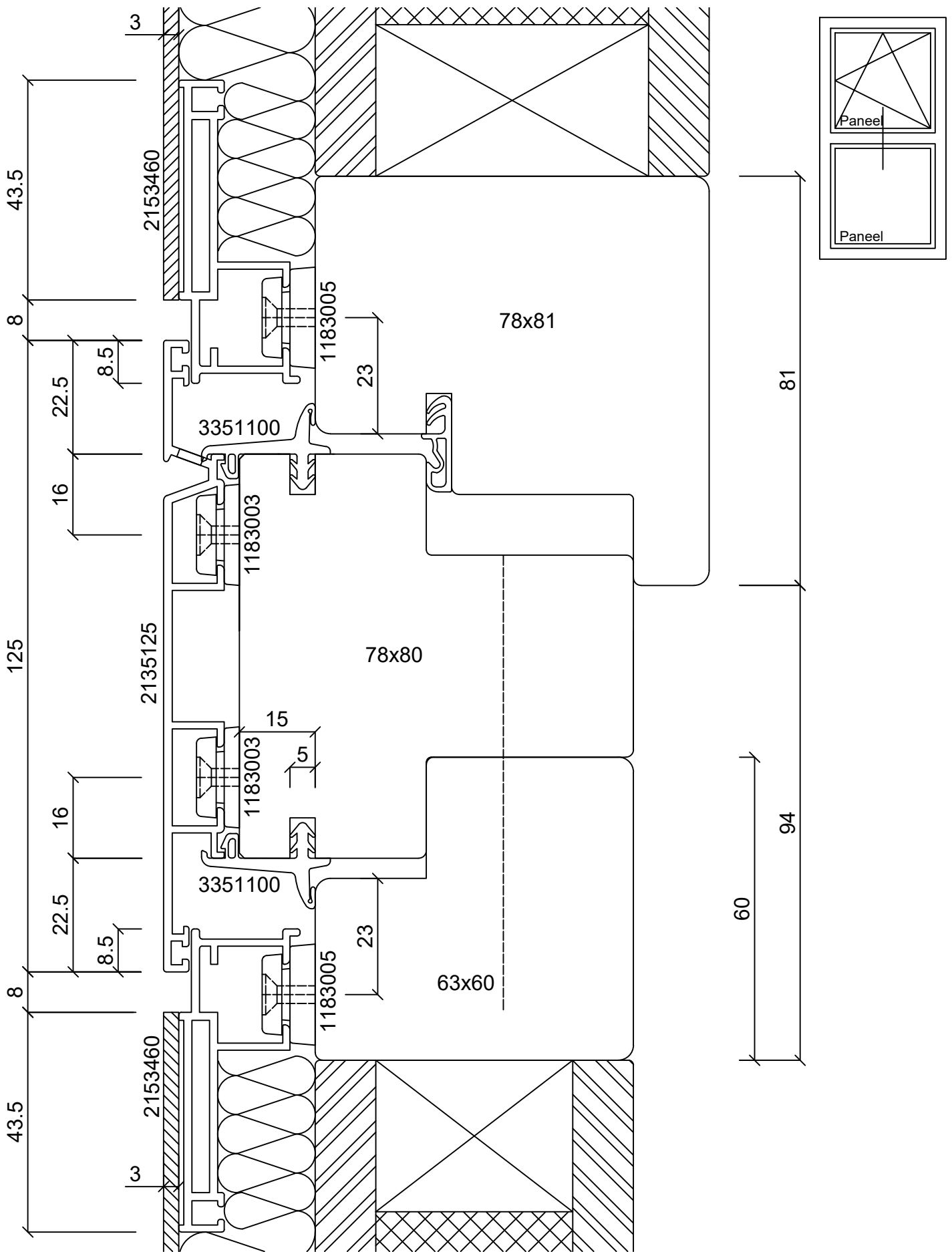

batimet

Holz-Aluminium · Systeme · Fenster · Fassade

Enderstrasse 90 | D-01277 Dresden

Telefon: +49 (0) 351.81186.0

Telefax: +49 (0) 351.81186.11

info@batimet.de | www.batimet.de

System	Datum	Name	Maßstab	
batimet TA35 FB flächenbündig Vertikalschnitt Kämpfer	Gezeich.	07.11.2019	Pickel	Ansicht M1:1
	Gepr.			Detail -
Beschreibung	Norm			
Kämpferprofil 125 mm Flügelprofil Blechapplikation Festteil Blechapplikation	Zeichnungs-Nr.: 60212			Index: A

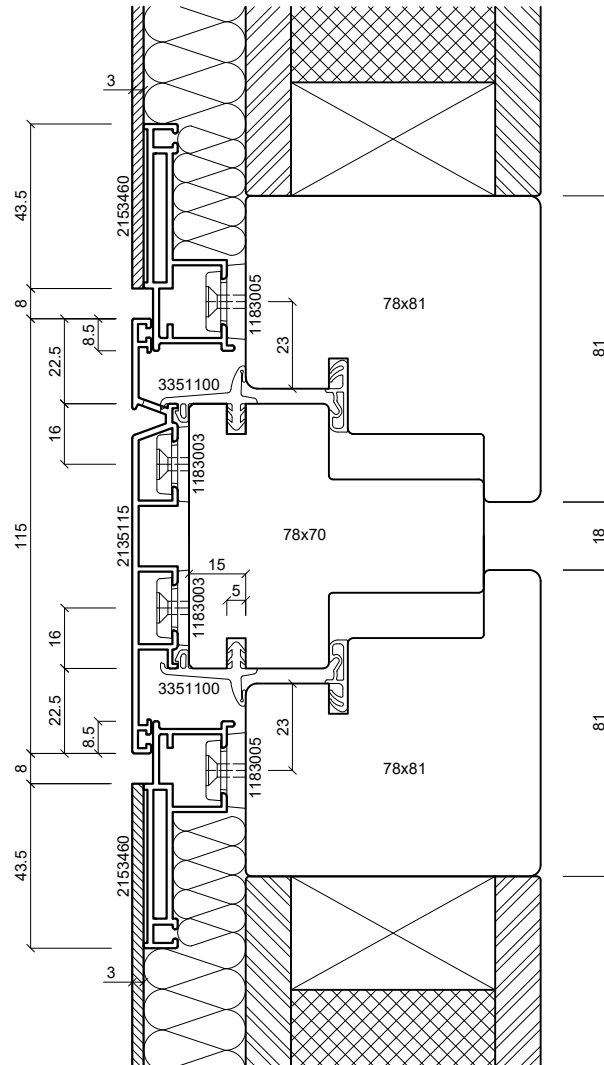
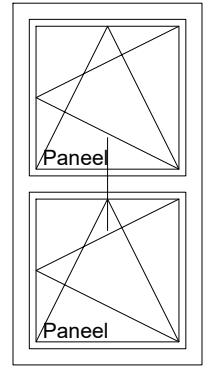

batimet
Holz-Aluminium · Systeme · Fenster · Fassade

Enderstrasse 90 | D-01277 Dresden
Telefon: +49 (0) 351.81186.0
Telefax: +49 (0) 351.81186.11
info@batimet.de | www.batimet.de

System	Datum	Name	Maßstab	
batimet TA35 FB flächenbündig Vertikalschnitt Kämpfer	Gezeich.	07.11.2019	Pickel	Ansicht M1:2
	Gepr.			Detail -
Beschreibung Kämpferprofil 115 mm Flügelprofil Blechapplikation Festteil Blechapplikation	Norm			
	Zeichnungs-Nr.: 60213			Index: A

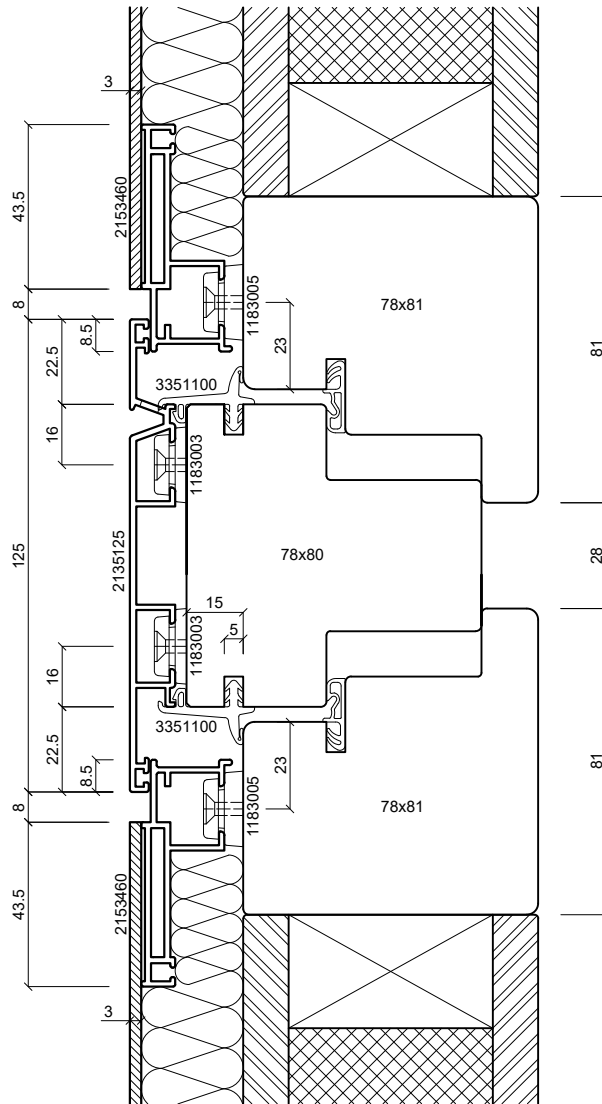
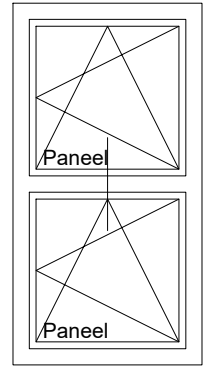

batimet

Holz-Aluminium · Systeme · Fenster · Fassade

Enderstrasse 90 | D-01277 Dresden

Telefon: +49 (0) 351.81186.0

Telefax: +49 (0) 351.81186.11

info@batimet.de | www.batimet.de

System	Datum	Name	Maßstab	
batimet TA35 FB flächenbündig Vertikalschnitt Kämpfer	Gezeich.	07.11.2019	Pickel	Ansicht M1:2
	Gepr.			Detail -
Beschreibung	Norm			
Kämpferprofil 125 mm Flügelprofil Blechapplikation Festteil Blechapplikation	Zeichnungs-Nr.: 60214			Index: A

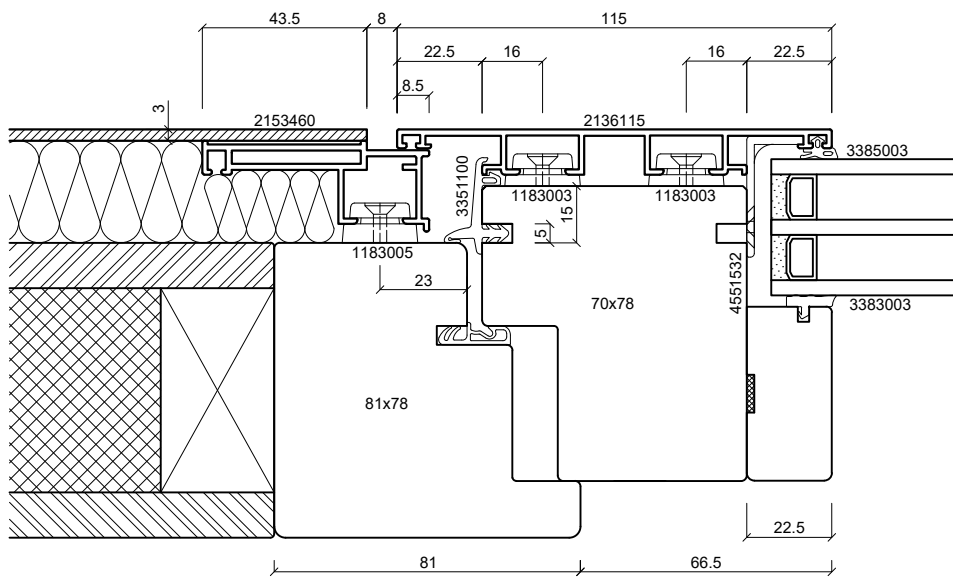
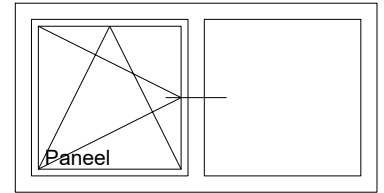

batimet
Holz-Aluminium · Systeme · Fenster · Fassade

Enderstrasse 90 | D-01277 Dresden
Telefon: +49 (0) 351.81186.0
Telefax: +49 (0) 351.81186.11
info@batimet.de | www.batimet.de

System	Datum	Name	Maßstab	
batimet TA35 FB flächenbündig Horizontalschnitt Setzholz	Gezeich.	07.11.2019	Pickel	Ansicht M1:2
	Gepr.			Detail -
Beschreibung	Norm			
Setzholzprofil 115 mm Flügelprofil Blechapplikation	Zeichnungs-Nr.: 60314			Index: A

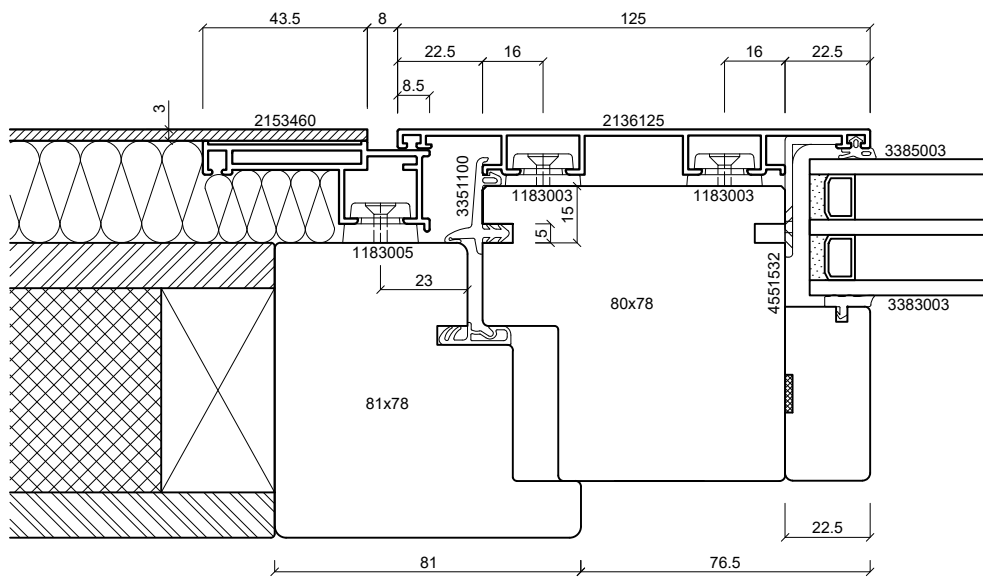
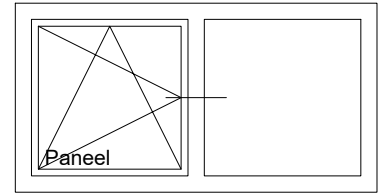

batimet
Holz-Aluminium · Systeme · Fenster · Fassade

Enderstrasse 90 | D-01277 Dresden
Telefon: +49 (0) 351.81186.0
Telefax: +49 (0) 351.81186.11
info@batimet.de | www.batimet.de

System	Datum	Name	Maßstab	
batimet TA35 FB flächenbündig Horizontalschnitt Setzholz	Gezeich.	07.11.2019	Pickel	Ansicht M1:2
	Gepr.			Detail -
Beschreibung	Norm			
Setzholzprofil 125 mm Flügelprofil Blechapplikation	Zeichnungs-Nr.: 60315			Index: A

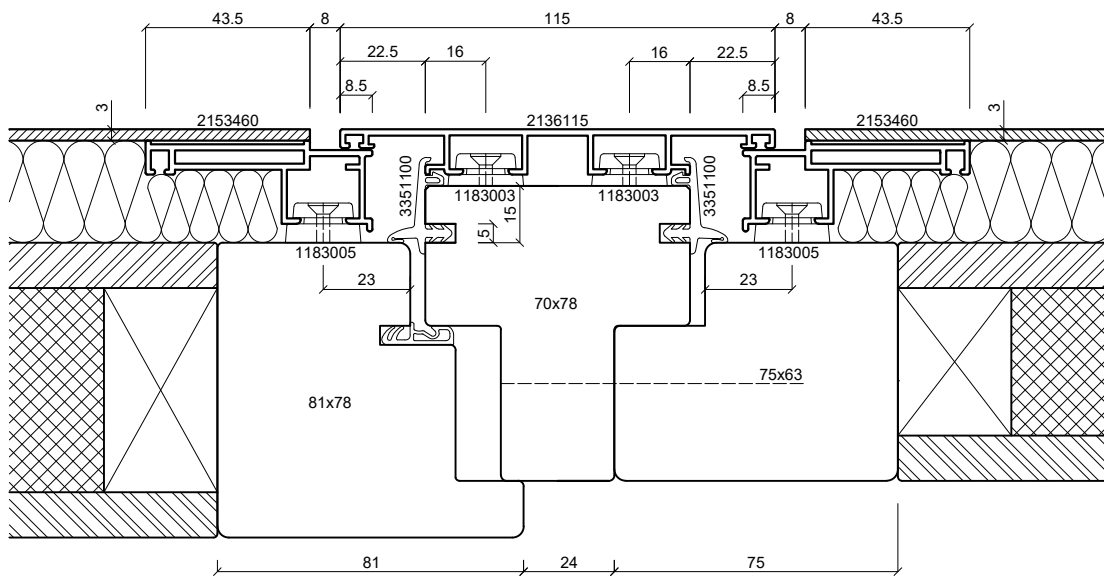
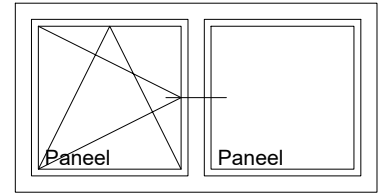

batimet
Holz-Aluminium · Systeme · Fenster · Fassade

Enderstrasse 90 | D-01277 Dresden
Telefon: +49 (0) 351.81186.0
Telefax: +49 (0) 351.81186.11
info@batimet.de | www.batimet.de

System		Datum	Name	Maßstab	
batimet TA35 FB flächenbündig Horizontalschnitt Setzholz	Gezeich.	07.11.2019	Pickel	Ansicht	M1:2
	Gepr.			Detail	-
Beschreibung	Norm				
Setzholzprofil 115 mm Flügelprofil Blechapplikation Festteil Blechapplikation	Zeichnungs-Nr.: 60316			Index: A	

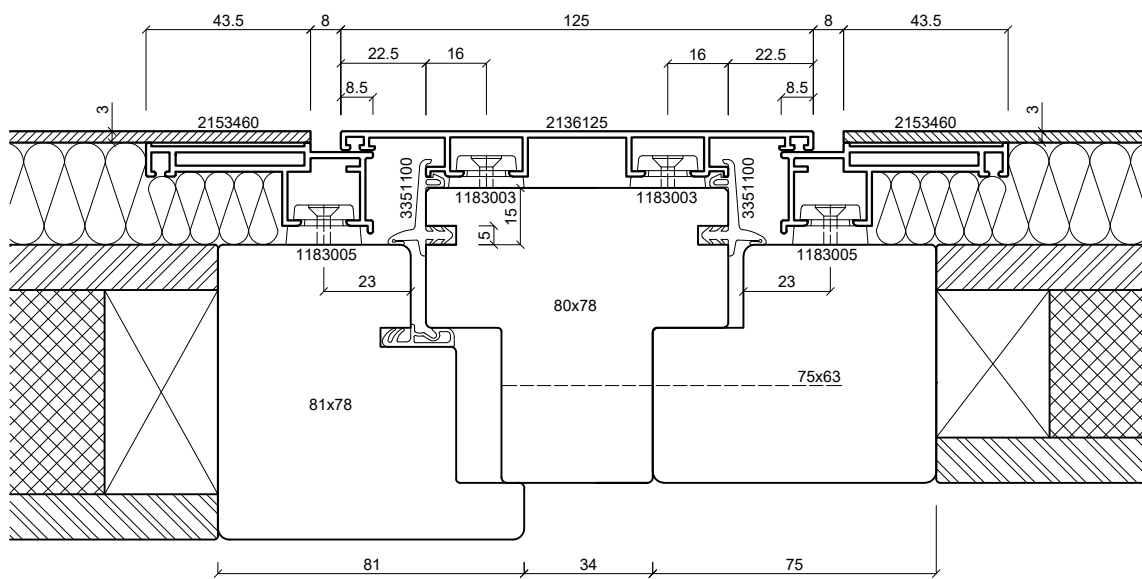
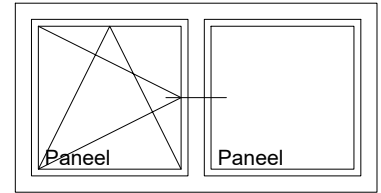

batimet

Holz-Aluminium · Systeme · Fenster · Fassade

Enderstrasse 90 | D-01277 Dresden

Telefon: +49 (0) 351.81186.0

Telefax: +49 (0) 351.81186.11

info@batimet.de | www.batimet.de

System

batimet TA35 FB
flächenbündig
Horizontalschnitt Setzholz

Beschreibung

Setzholzprofil 125 mm
Flügelprofil Blechapplikation
Festteil Blechapplikation

Datum

Gezeich. 07.11.2019

Gepr.

Norm

Name

Pickel

Maßstab

Ansicht M1:2

Detail -

Zeichnungs-Nr.: 60317

Index: A

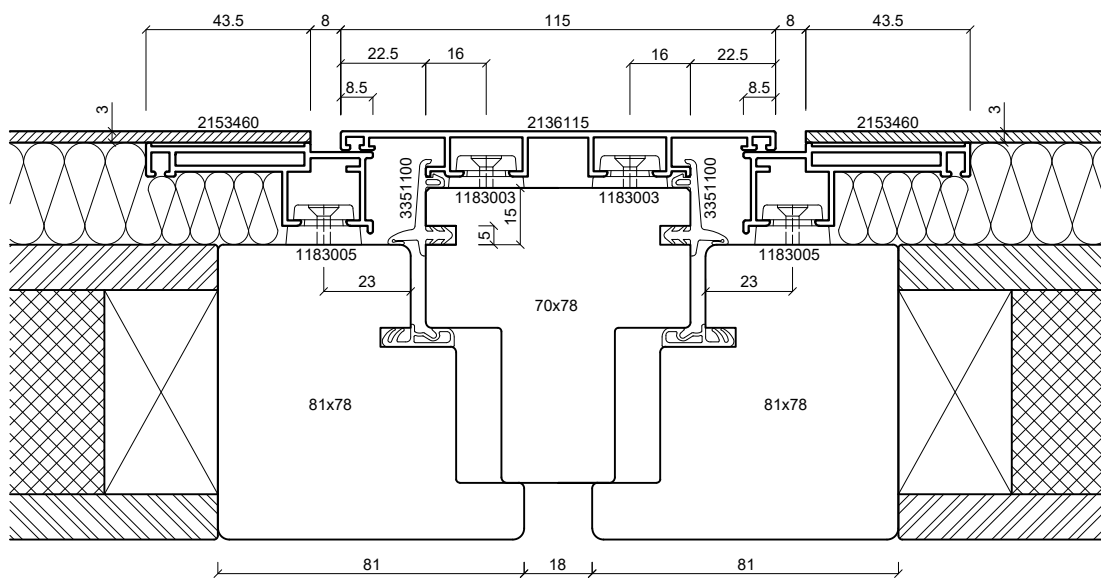
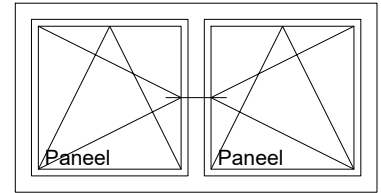

batimet

Holz-Aluminium · Systeme · Fenster · Fassade

Enderstrasse 90 | D-01277 Dresden

Telefon: +49 (0) 351.81186.0

Telefax: +49 (0) 351.81186.11

info@batimet.de | www.batimet.de

System

batimet TA35 FB
flächenbündig
Horizontalschnitt Setzholz

Beschreibung

Setzholzprofil 115 mm
Flügelprofil Blechapplikation
Festteil Blechapplikation

Datum

07.11.2019

Name

Pickel

Maßstab

Ansicht M1:2

Gezeich.

Gepr.

Norm

Detail

-

Zeichnungs-Nr.: 60318

Index: A

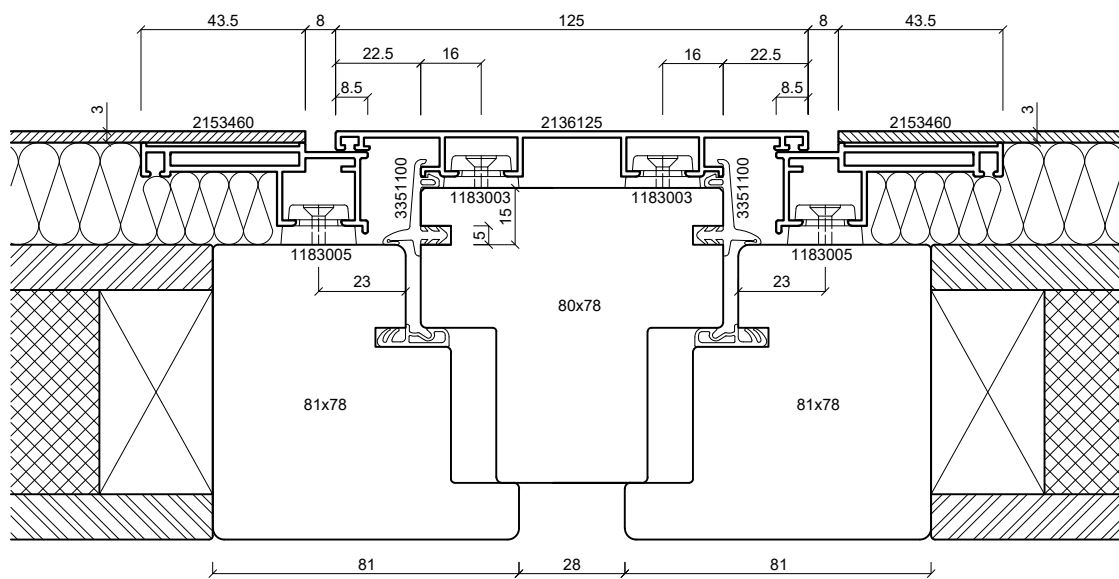
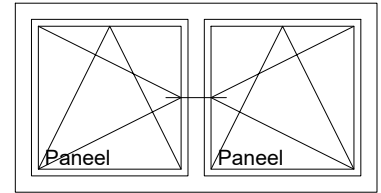

batimet

Holz-Aluminium · Systeme · Fenster · Fassade

Enderstrasse 90 | D-01277 Dresden

Telefon: +49 (0) 351.81186.0

Telefax: +49 (0) 351.81186.11

info@batimet.de | www.batimet.de

System

batimet TA35 FB
flächenbündig
Horizontalschnitt Setzholz

Beschreibung

Setzholzprofil 125 mm
Flügelprofil Blechapplikation
Festteil Blechapplikation

Datum

Gezeich. 07.11.2019

Name

Pickel

Maßstab

Ansicht M1:2

Gepr.

Detail -

Norm

Zeichnungs-Nr.: 60319

Index: A

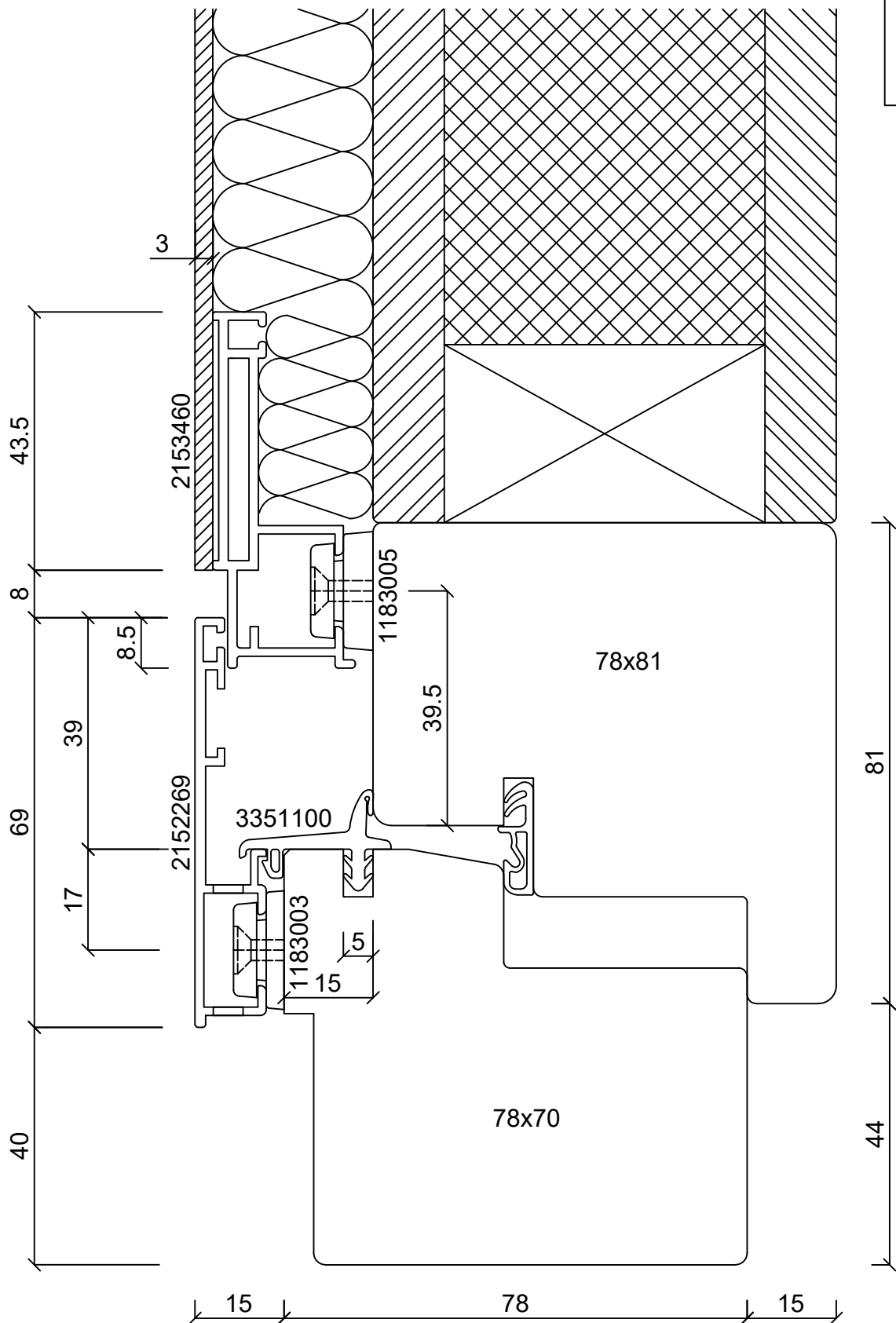

batimet

Holz-Aluminium · Systeme · Fenster · Fassade

Enderstrasse 90 | D-01277 Dresden

Telefon: +49 (0) 351.81186.0

Telefax: +49 (0) 351.81186.11

info@batimet.de | www.batimet.de

System

batimet TA35 FB
flächenbündig
Vertikalschnitt unten

Beschreibung

Rahmen 69 mm mit Entwässerung
Flügel Blechapplikation
Rahmenlichte ab 120 mm möglich

Datum

Gezeich. 07.11.2019

Name

Pickel

Maßstab

Ansicht M1:1

Gepr.

Detail

-

Norm

Zeichnungs-Nr.: 60111

Index: A

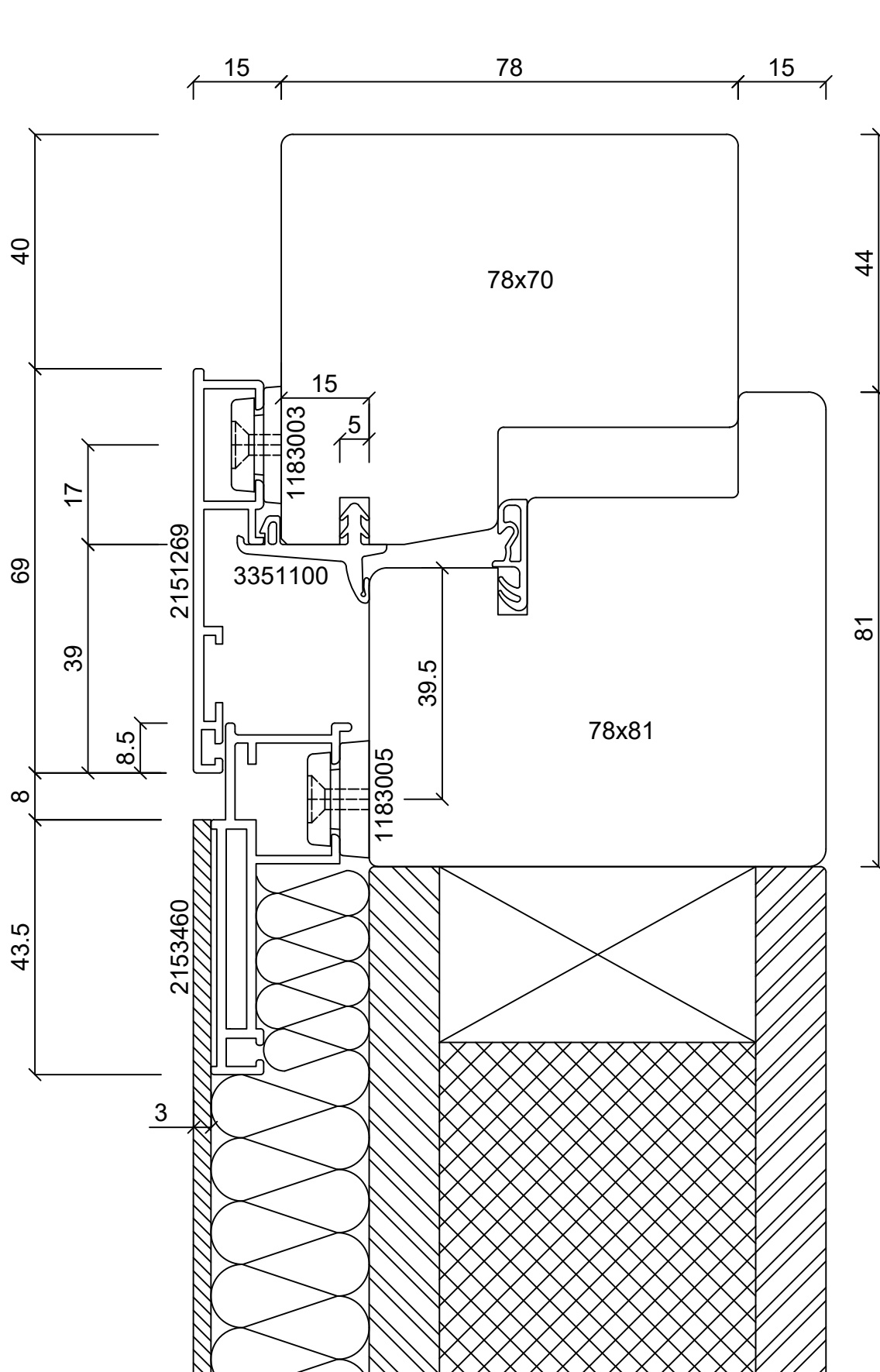

batimet

Holz-Aluminium · Systeme · Fenster · Fassade

Enderstrasse 90 | D-01277 Dresden

Telefon: +49 (0) 351.81186.0

Telefax: +49 (0) 351.81186.11

info@batimet.de | www.batimet.de

System	Datum	Name	Maßstab	
batimet TA35 FB flächenbündig Vertikalschnitt oben	Gezeich.	07.11.2019	Pickel	Ansicht M1:1
	Gepr.			Detail -
Beschreibung	Norm			
Rahmen 69 mm Flügel Blechapplikation Rahmenlichte ab 120 mm möglich	Zeichnungs-Nr.: 60112			Index: A

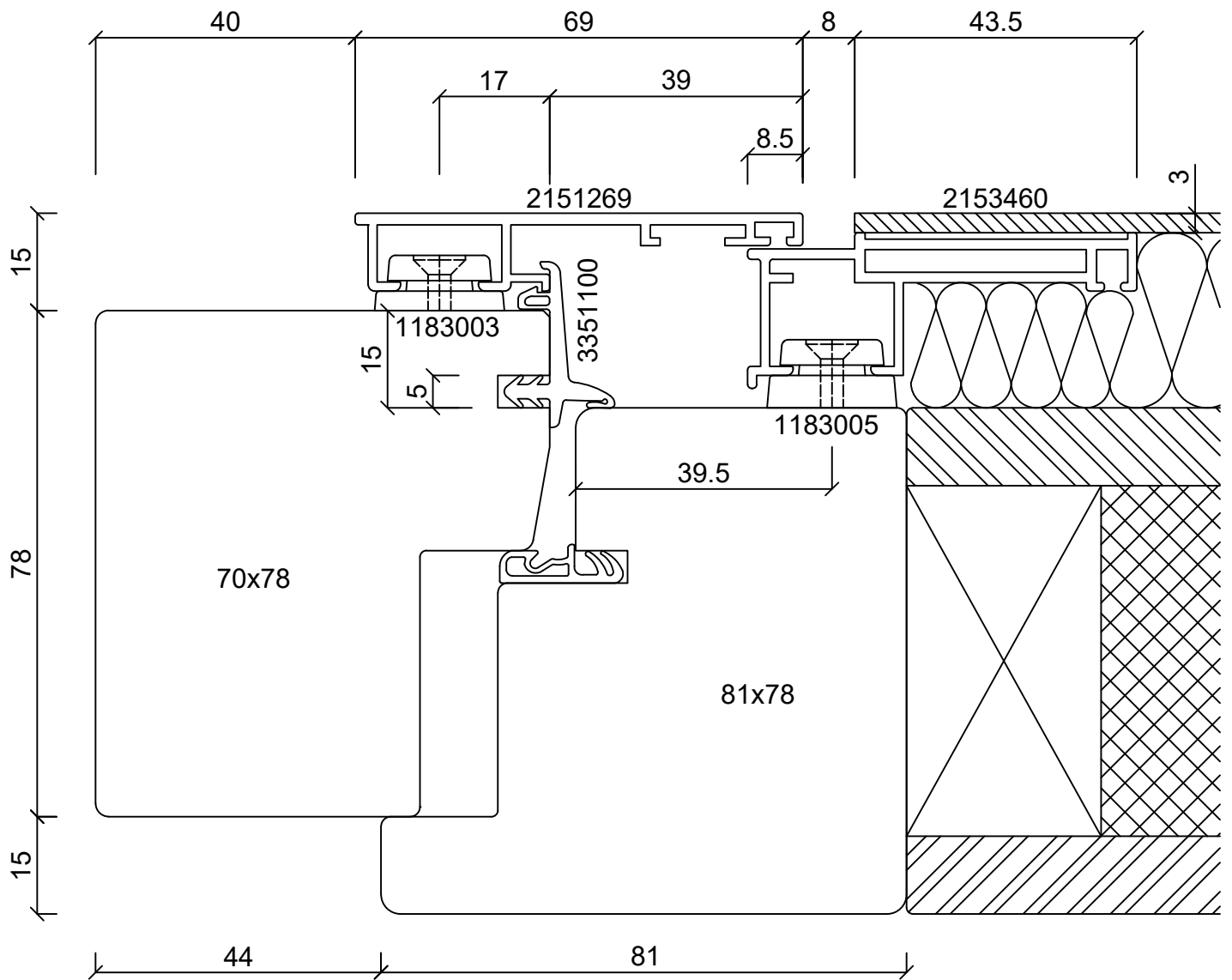
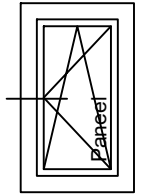
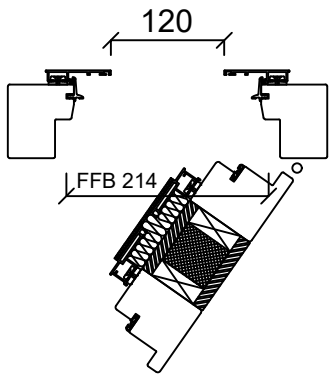

batimet
Holz-Aluminium · Systeme · Fenster · Fassade

Enderstrasse 90 | D-01277 Dresden
Telefon: +49 (0) 351.81186.0
Telefax: +49 (0) 351.81186.11
info@batimet.de | www.batimet.de

System	Datum	Name	Maßstab	
batimet TA35 FB flächenbündig Horizontalschnitt links	Gezeich.	07.11.2019	Staude	Ansicht M1:1
	Gepr.			Detail M1:8
Beschreibung	Norm			
Rahmen 69 mm Flügel Blechapplikation Rahmenlichte ab 120 mm möglich	Zeichnungs-Nr.: 60124		Index: A	

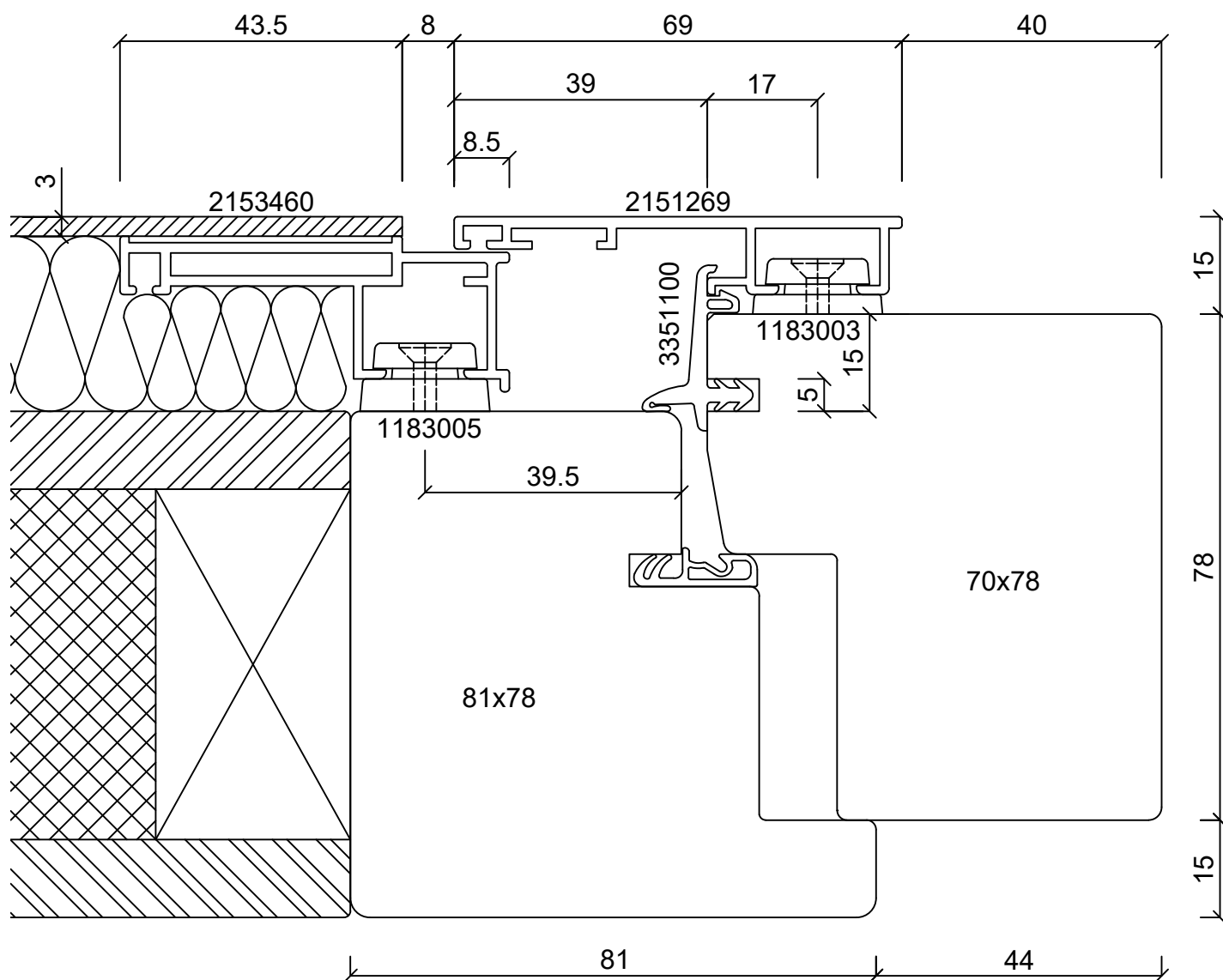
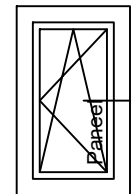
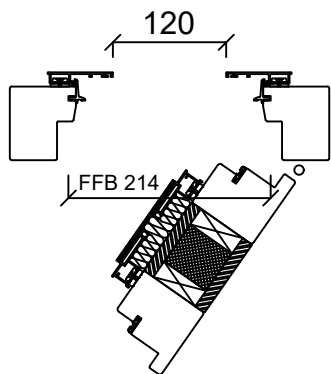

batimet

Holz-Aluminium · Systeme · Fenster · Fassade

Enderstrasse 90 | D-01277 Dresden

Telefon: +49 (0) 351.81186.0

Telefax: +49 (0) 351.81186.11

info@batimet.de | www.batimet.de

System	Datum	Name	Maßstab
batimet TA35 FB flächenbündig Horizontalschnitt rechts	Gezeich.	07.11.2019	Pickel
	Gepr.		
Beschreibung	Norm		
Rahmen 69 mm Flügel Blechapplikation Rahmenlichte ab 120 mm möglich	Zeichnungs-Nr.: 60113		Index: A

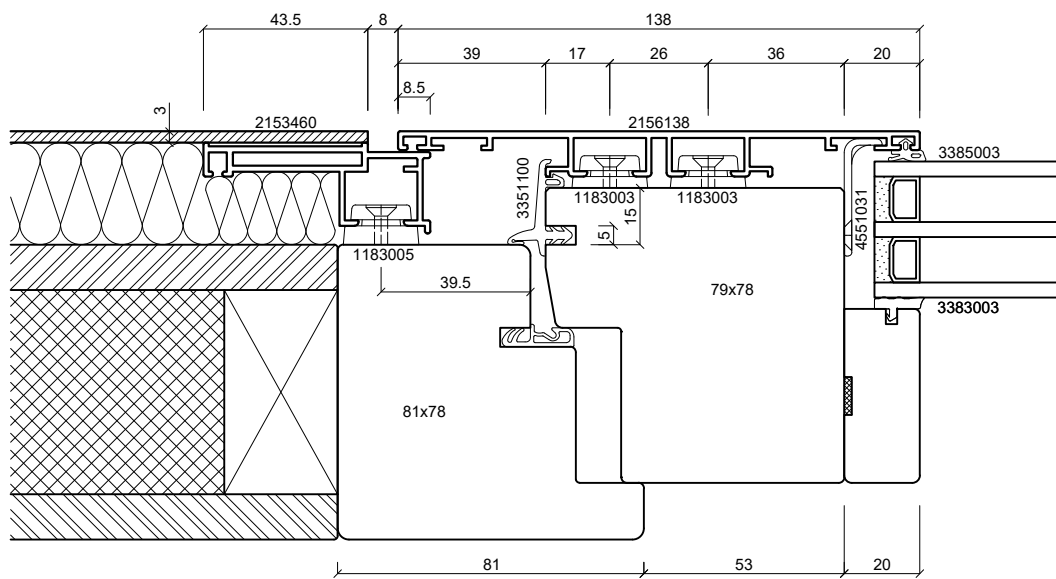
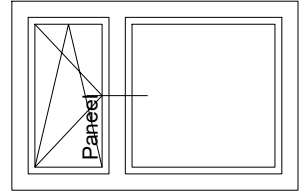

batimet
Holz-Aluminium · Systeme · Fenster · Fassade

Enderstrasse 90 | D-01277 Dresden
Telefon: +49 (0) 351.81186.0
Telefax: +49 (0) 351.81186.11
info@batimet.de | www.batimet.de

System	Datum	Name	Maßstab	
batimet TA35 FB flächenbündig Horizontalschnitt Setzholz	Gezeich.	07.11.2019	Pickel	Ansicht M1:2
	Gepr.			Detail -
Beschreibung	Norm			
Setzholzprofil 138 mm Flügelprofil Blechapplikation mit Festverglasung daneben	Zeichnungs-Nr.: 60320			Index: A

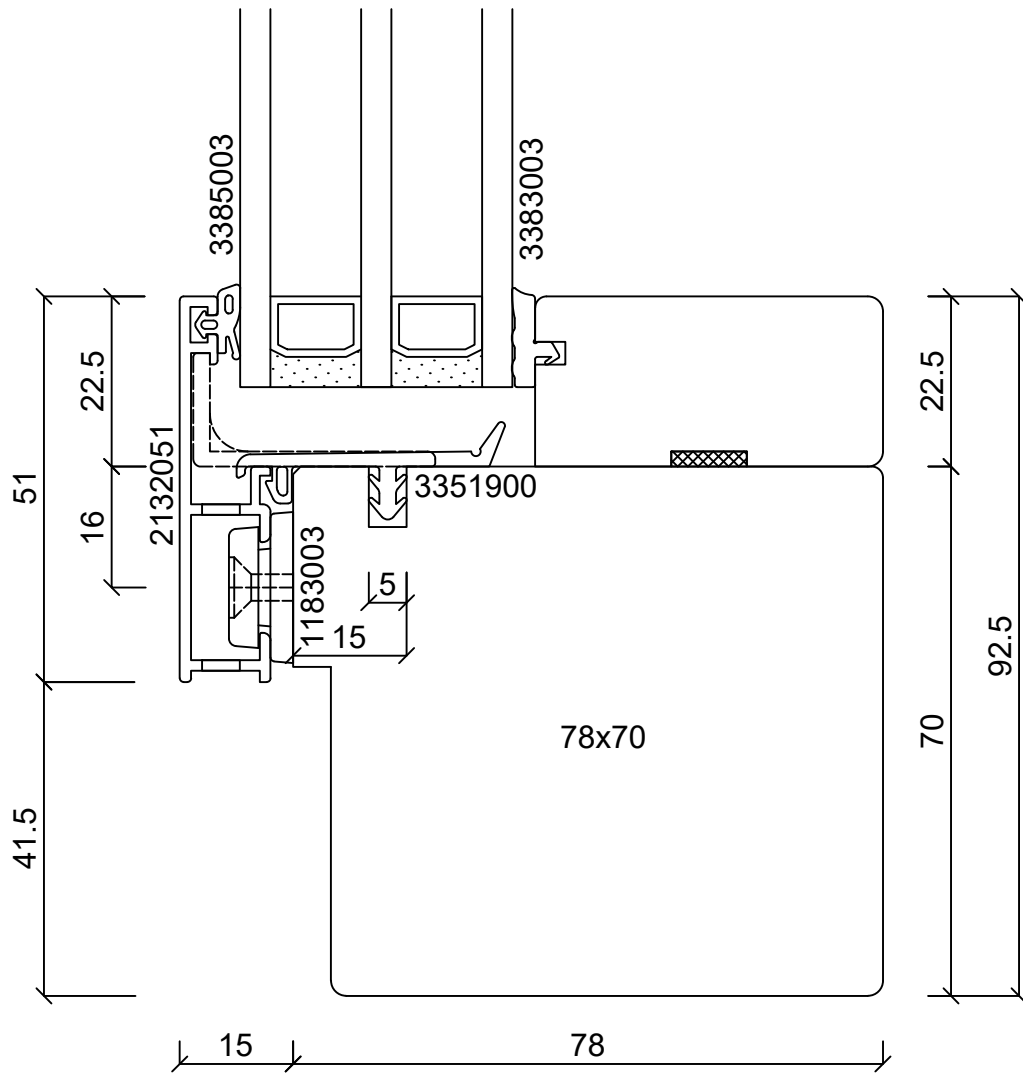
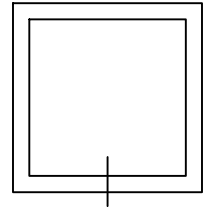

batimet

Holz-Aluminium · Systeme · Fenster · Fassade

Enderstrasse 90 | D-01277 Dresden

Telefon: +49 (0) 351.81186.0

Telefax: +49 (0) 351.81186.11

info@batimet.de | www.batimet.de

System		Datum	Name	Maßstab	
batimet TA35 FB5 flächenbündig Vertikalschnitt unten, Festverglasung	Gezeich.	07.11.2019	Pickel	Ansicht	M1:1
	Gepr.			Detail	-
Beschreibung	Norm				
Rahmen 51 mm mit Entwässerung Festverglasungsdichtung	Zeichnungs-Nr.: 60001			Index: A	

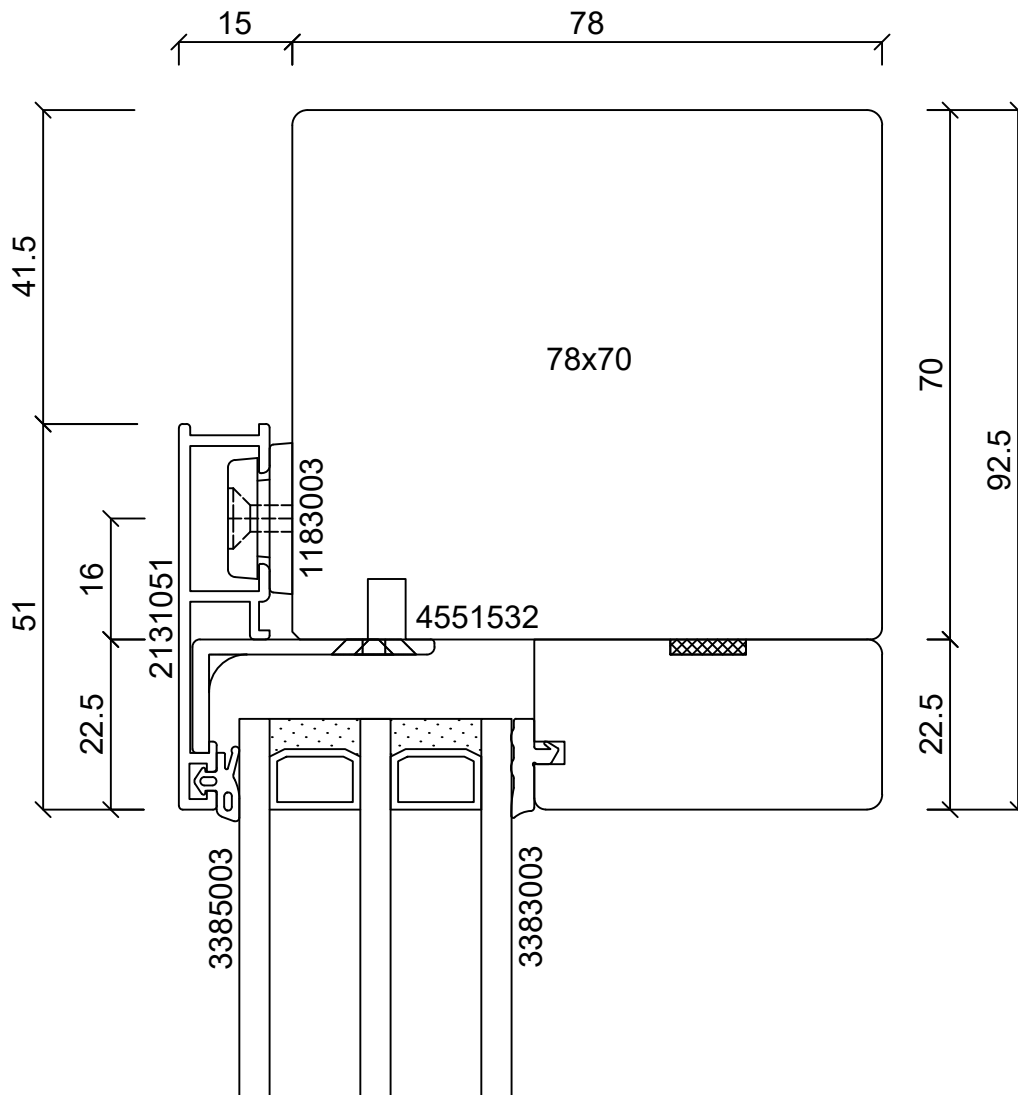
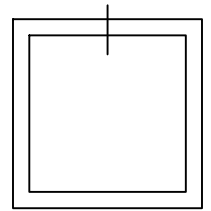

batimet

Holz-Aluminium · Systeme · Fenster · Fassade

Enderstrasse 90 | D-01277 Dresden

Telefon: +49 (0) 351.81186.0

Telefax: +49 (0) 351.81186.11

info@batimet.de | www.batimet.de

System		Datum	Name	Maßstab	
batimet TA35 FB5 flächenbündig Vertikalschnitt oben, Festverglasung	Gezeich.	07.11.2019	Pickel	Ansicht	M1:1
	Gepr.			Detail	-
Beschreibung	Norm				
Rahmen 51 mm	Zeichnungs-Nr.: 60002			Index: A	

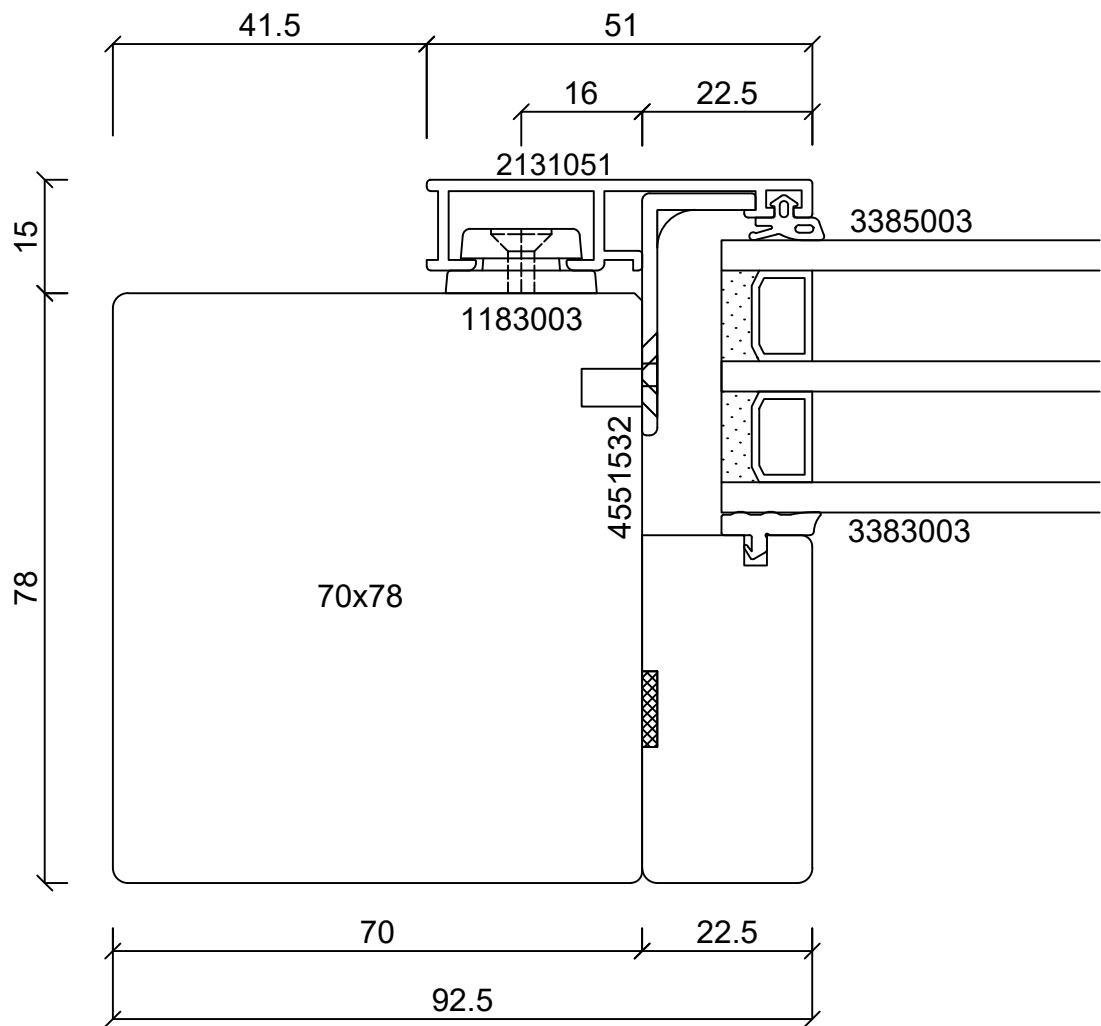
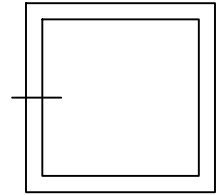

batimet

Holz-Aluminium · Systeme · Fenster · Fassade

Enderstrasse 90 | D-01277 Dresden

Telefon: +49 (0) 351.81186.0

Telefax: +49 (0) 351.81186.11

info@batimet.de | www.batimet.de

System	Datum	Name	Maßstab		
batimet TA35 FB5 flächenbündig Horizontalschnitt links, Festverglasung	Gezeich.	07.11.2019	Staude	Ansicht	M1:1
	Gepr.			Detail	-
Beschreibung	Norm				
Rahmen 51 mm	Zeichnungs-Nr.: 60015			Index: A	

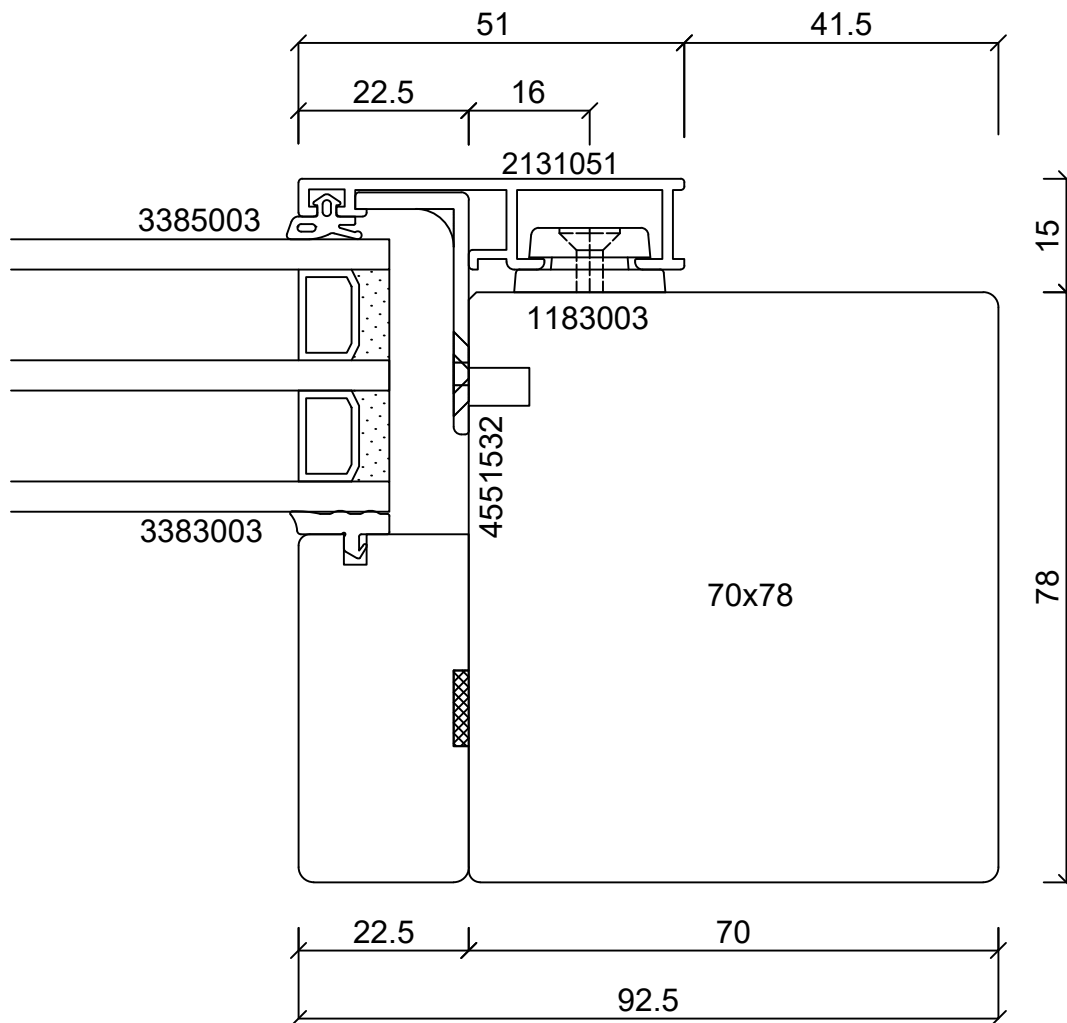
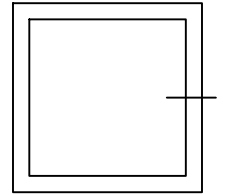

batimet

Holz-Aluminium · Systeme · Fenster · Fassade

Enderstrasse 90 | D-01277 Dresden

Telefon: +49 (0) 351.81186.0

Telefax: +49 (0) 351.81186.11

info@batimet.de | www.batimet.de

System		Datum	Name	Maßstab	
batimet TA35 FB5 flächenbündig Horizontalschnitt rechts, Festverglasung	Gezeich.	07.11.2019	Staude	Ansicht	M1:1
	Gepr.			Detail	-
Beschreibung	Norm				
Rahmen 51 mm	Zeichnungs-Nr.: 60016			Index: A	

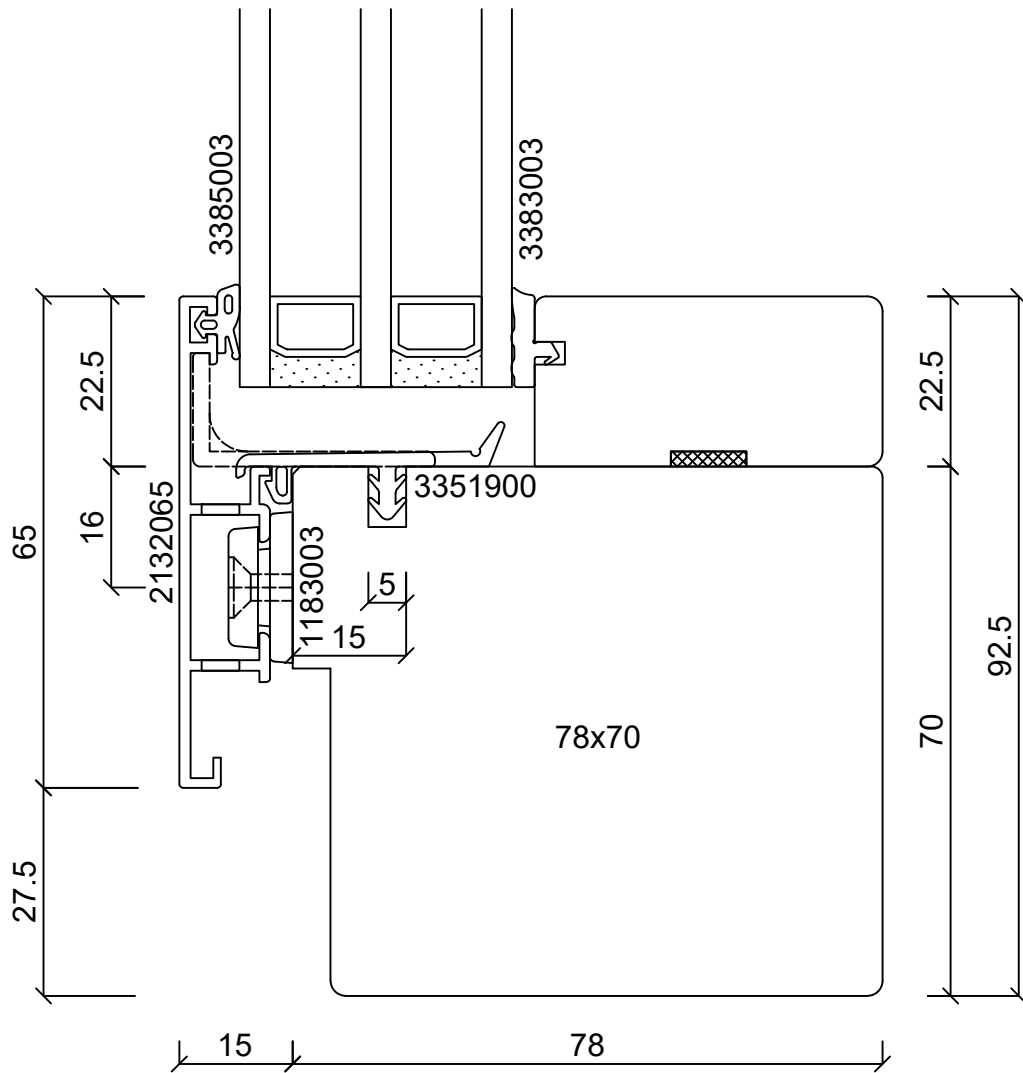
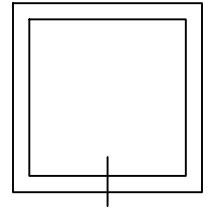

batimet

Holz-Aluminium · Systeme · Fenster · Fassade

Enderstrasse 90 | D-01277 Dresden

Telefon: +49 (0) 351.81186.0

Telefax: +49 (0) 351.81186.11

info@batimet.de | www.batimet.de

System		Datum	Name	Maßstab
batimet TA35 FB5 flächenbündig Vertikalschnitt unten, Festverglasung	Gezeich.	07.11.2019	Pickel	Ansicht
	Gepr.			M1:1
Beschreibung	Norm			Detail
Rahmen 65 mm mit Entwässerung Festverglasungsdichtung	Zeichnungs-Nr.: 60003			Index: A

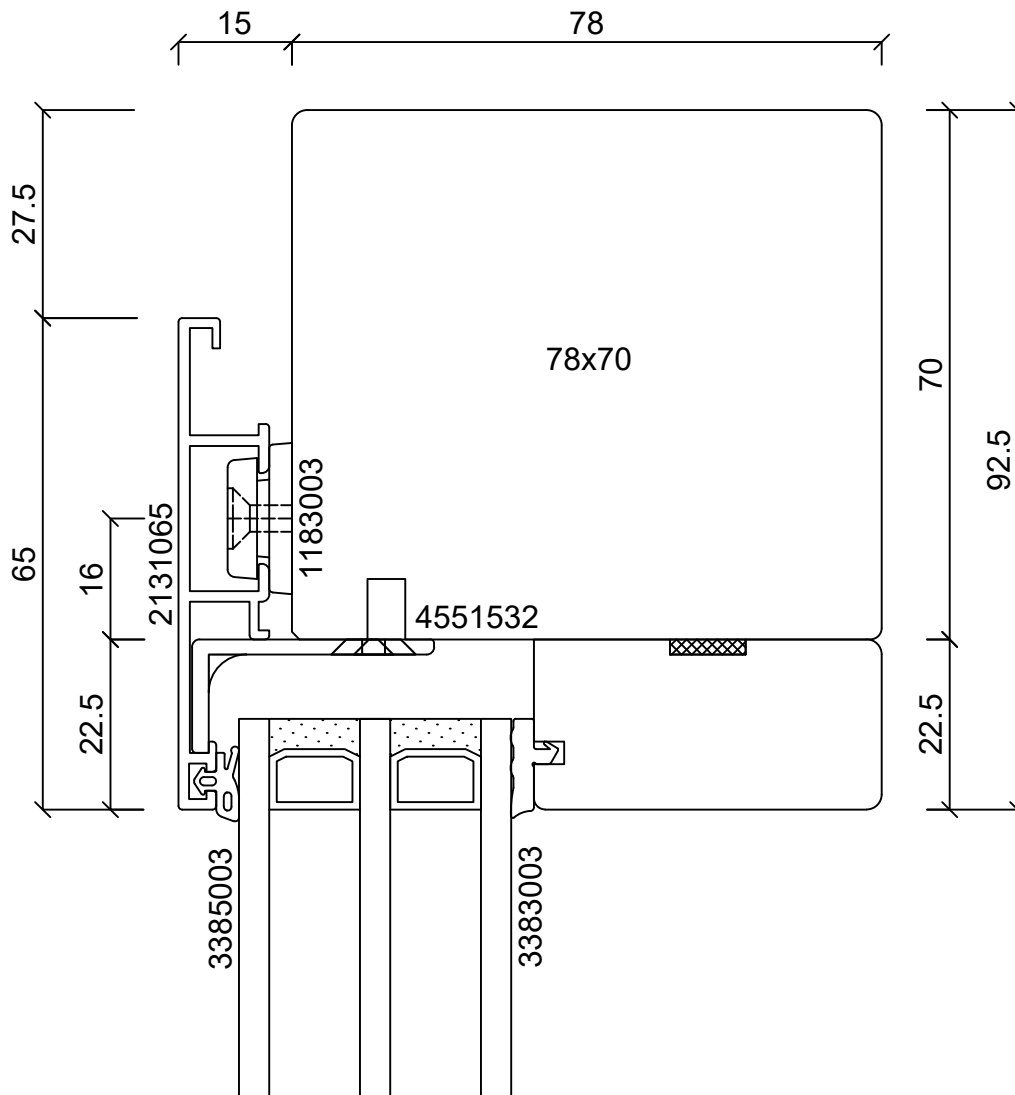
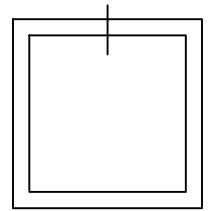

batimet

Holz-Aluminium · Systeme · Fenster · Fassade

Enderstrasse 90 | D-01277 Dresden

Telefon: +49 (0) 351.81186.0

Telefax: +49 (0) 351.81186.11

info@batimet.de | www.batimet.de

System		Datum	Name	Maßstab	
batimet TA35 FB5 flächenbündig Vertikalschnitt oben, Festverglasung	Gezeich.	07.11.2019	Pickel	Ansicht	M1:1
	Gepr.			Detail	-
Beschreibung	Norm				
Rahmen 65 mm	Zeichnungs-Nr.: 60004			Index: A	

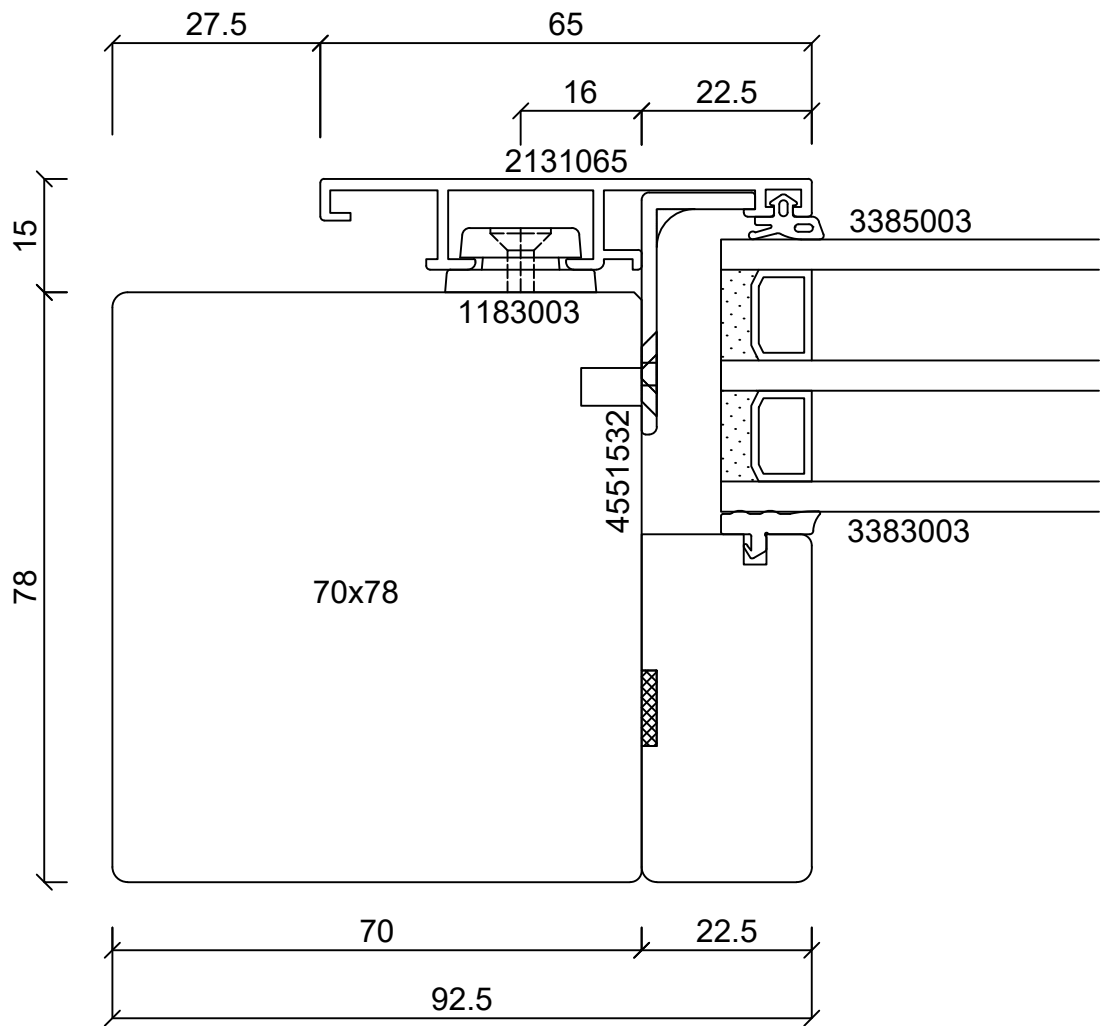
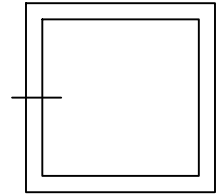

batimet

Holz-Aluminium · Systeme · Fenster · Fassade

Enderstrasse 90 | D-01277 Dresden

Telefon: +49 (0) 351.81186.0

Telefax: +49 (0) 351.81186.11

info@batimet.de | www.batimet.de

System		Datum	Name	Maßstab
batimet TA35 FB5 flächenbündig Horizontalschnitt links, Festverglasung	Gezeich.	07.11.2019	Staude	Ansicht M1:1
	Gepr.			Detail -
Beschreibung	Norm			
Rahmen 65 mm	Zeichnungs-Nr.: 60017			Index: A

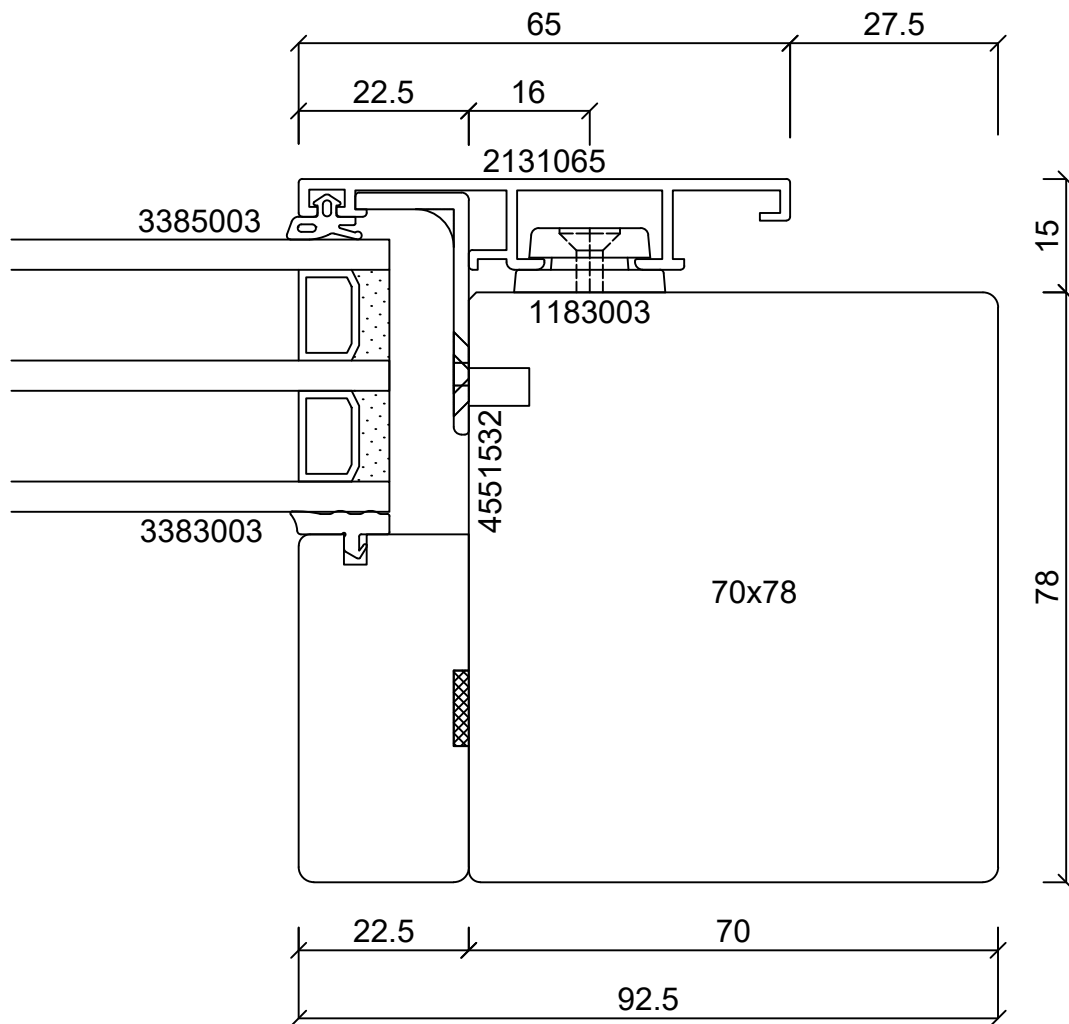
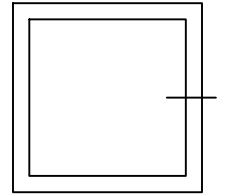

batimet

Holz-Aluminium · Systeme · Fenster · Fassade

Enderstrasse 90 | D-01277 Dresden

Telefon: +49 (0) 351.81186.0

Telefax: +49 (0) 351.81186.11

info@batimet.de | www.batimet.de

System		Datum	Name	Maßstab	
batimet TA35 FB5 flächenbündig Horizontalschnitt rechts, Festverglasung	Gezeich.	07.11.2019	Stäude	Ansicht	M1:1
	Gepr.			Detail	-
Beschreibung	Norm				
Rahmen 65 mm	Zeichnungs-Nr.: 60018			Index: A	

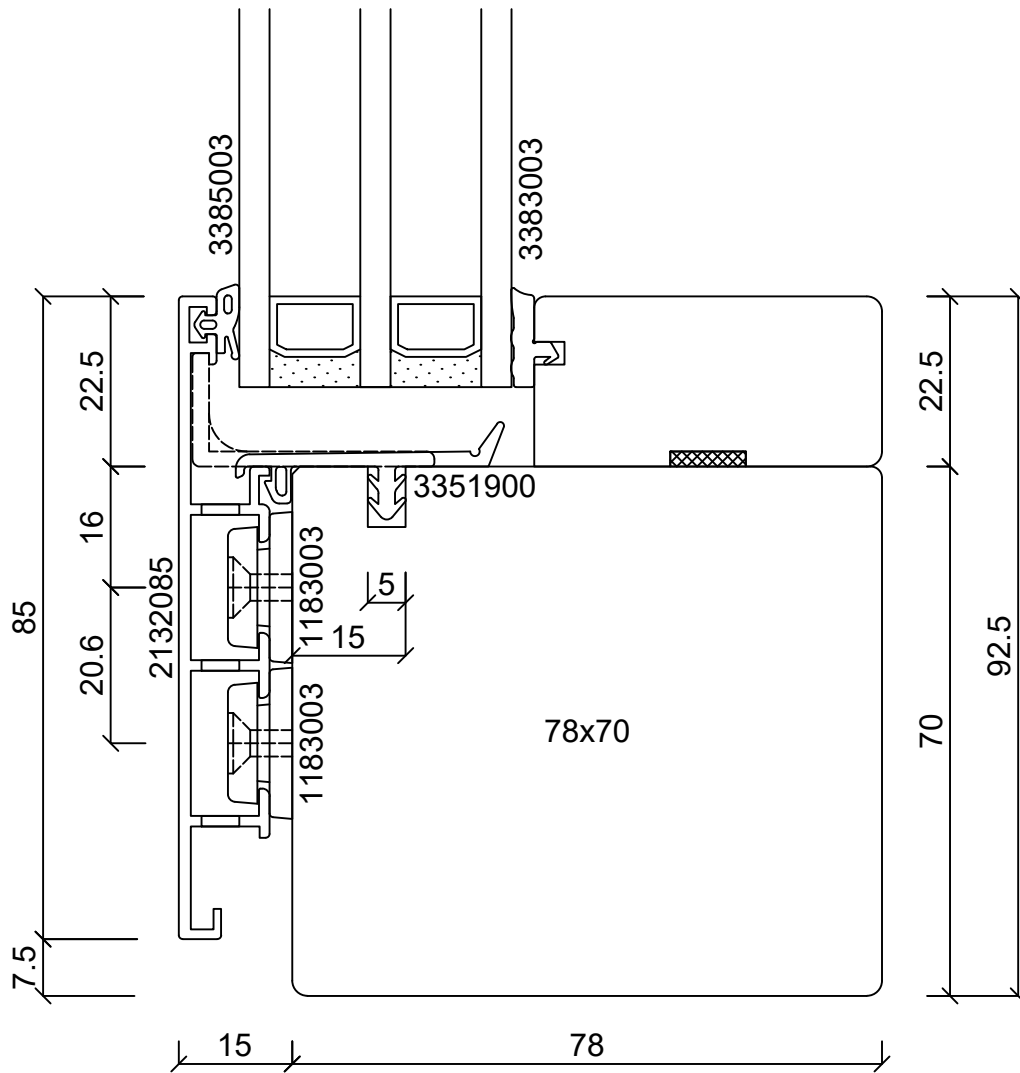
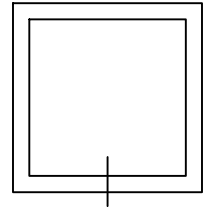

batimet

Holz-Aluminium · Systeme · Fenster · Fassade

Enderstrasse 90 | D-01277 Dresden

Telefon: +49 (0) 351.81186.0

Telefax: +49 (0) 351.81186.11

info@batimet.de | www.batimet.de

System		Datum	Name	Maßstab	
batimet TA35 FB5 flächenbündig Vertikalschnitt unten, Festverglasung	Gezeich.	07.11.2019	Pickel	Ansicht	M1:1
	Gepr.			Detail	-
Beschreibung	Norm				
Rahmen 85 mm mit Entwässerung Festverglasungsdichtung	Zeichnungs-Nr.: 60005			Index: A	

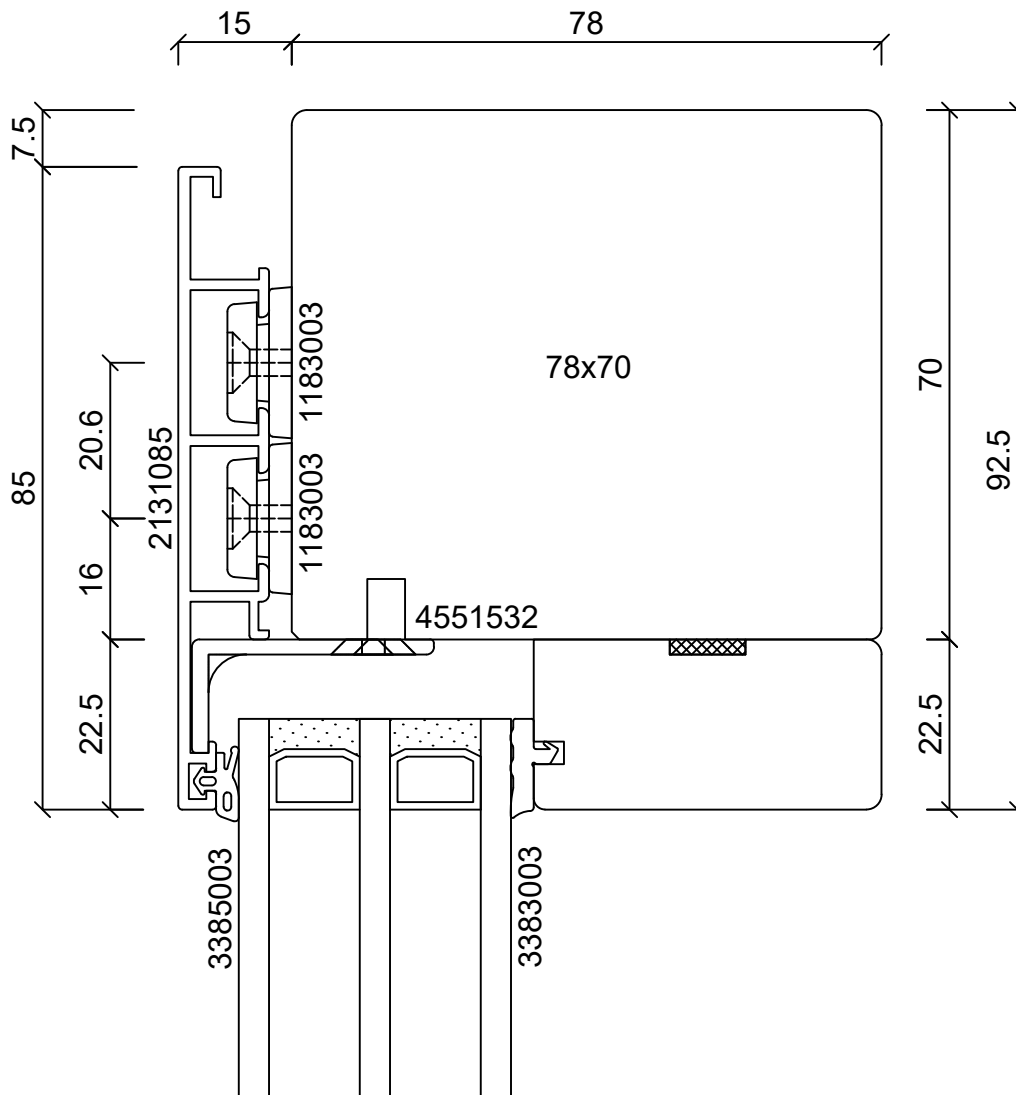
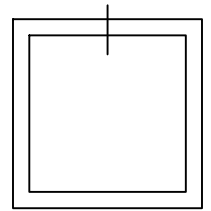

batimet

Holz-Aluminium · Systeme · Fenster · Fassade

Enderstrasse 90 | D-01277 Dresden

Telefon: +49 (0) 351.81186.0

Telefax: +49 (0) 351.81186.11

info@batimet.de | www.batimet.de

System		Datum	Name	Maßstab
batimet TA35 FB5 flächenbündig Vertikalschnitt oben, Festverglasung	Gezeich.	07.11.2019	Pickel	Ansicht
	Gepr.			M1:1
Beschreibung	Norm			Detail
Rahmen 85 mm				-
Zeichnungs-Nr.: 60006				Index: A

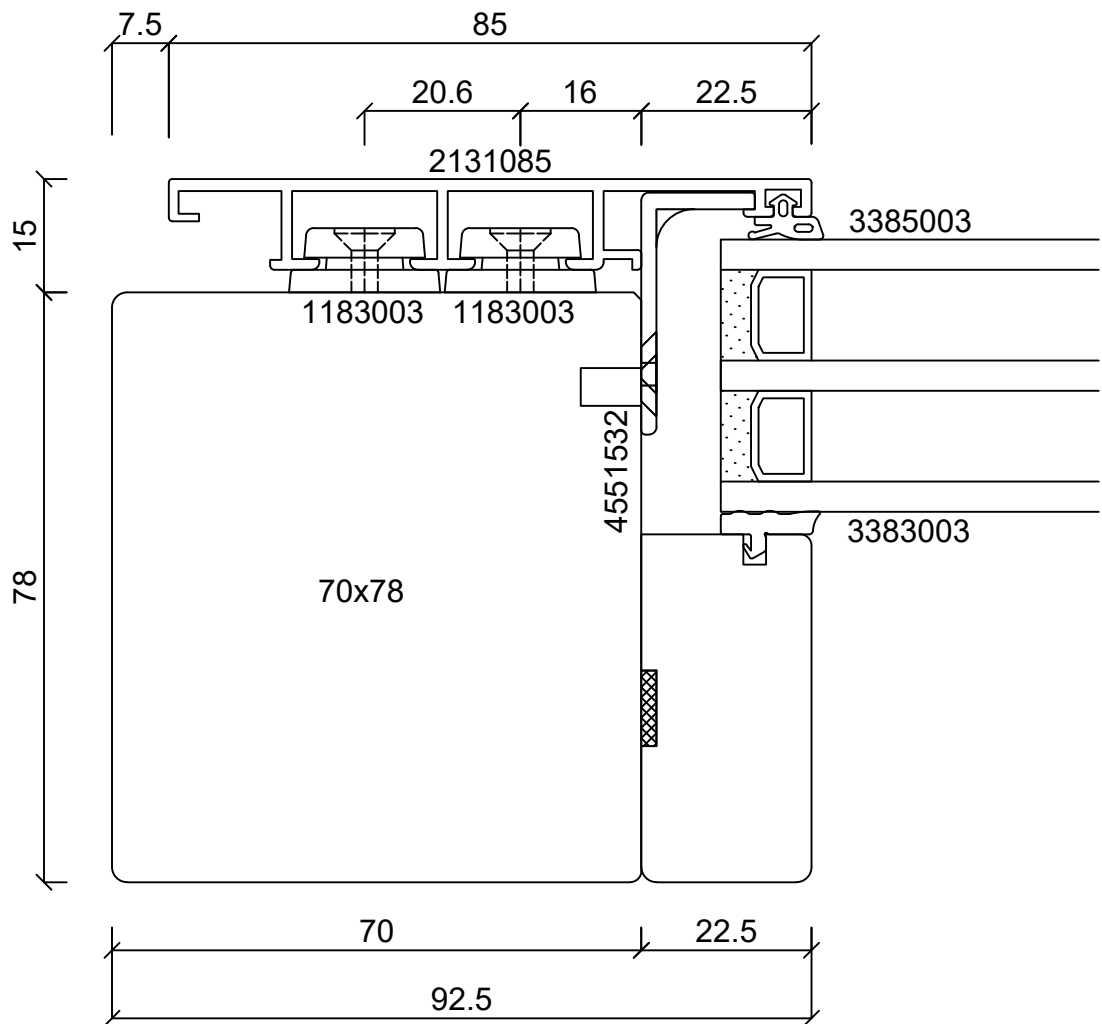
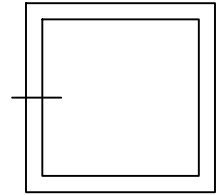

batimet

Holz-Aluminium · Systeme · Fenster · Fassade

Enderstrasse 90 | D-01277 Dresden

Telefon: +49 (0) 351.81186.0

Telefax: +49 (0) 351.81186.11

info@batimet.de | www.batimet.de

System		Datum	Name	Maßstab
batimet TA35 FB5 flächenbündig Horizontalschnitt links, Festverglasung	Gezeich.	07.11.2019	Staude	Ansicht M1:1
	Gepr.			Detail -
Beschreibung	Norm			
Rahmen 85 mm	Zeichnungs-Nr.: 60019			Index: A

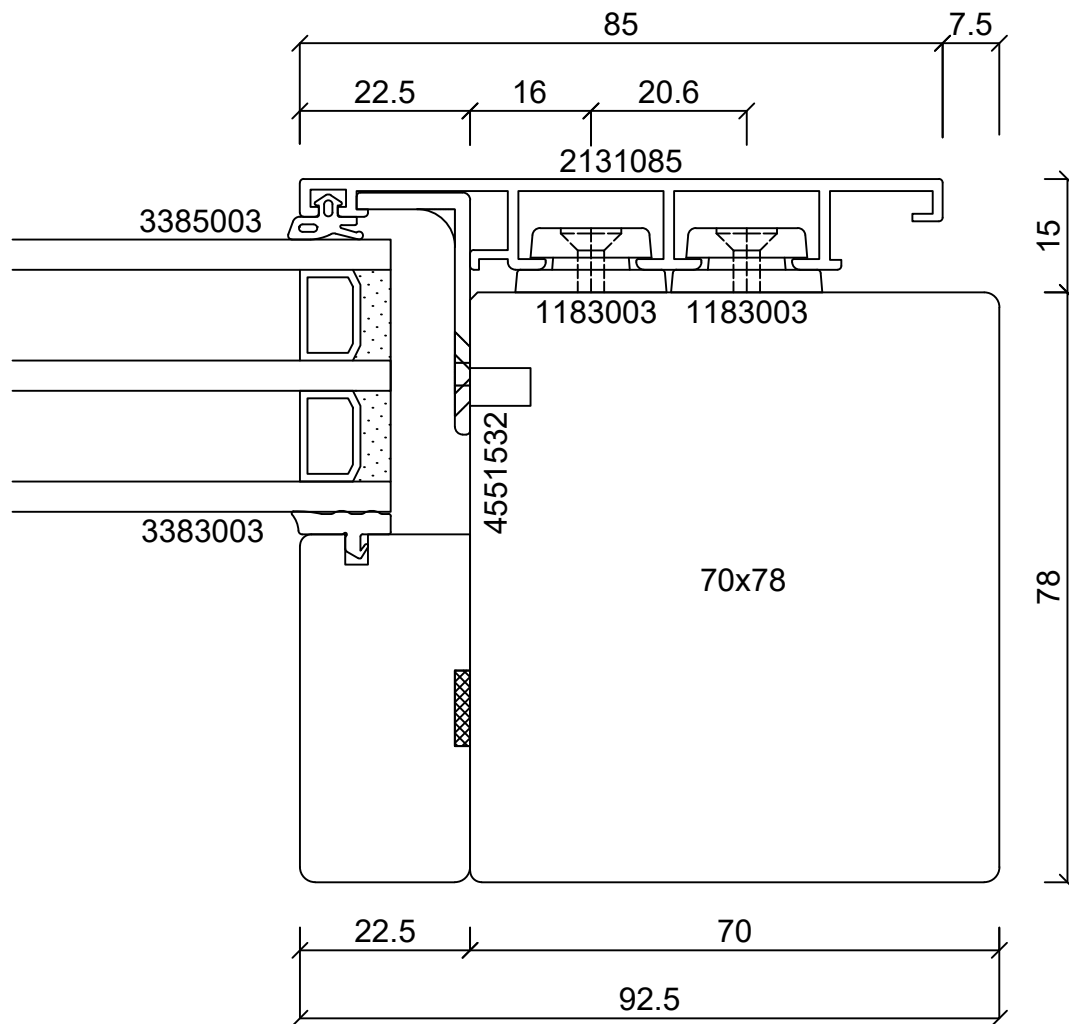
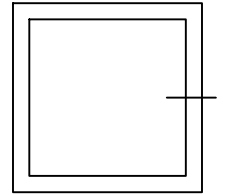

batimet

Holz-Aluminium · Systeme · Fenster · Fassade

Enderstrasse 90 | D-01277 Dresden

Telefon: +49 (0) 351.81186.0

Telefax: +49 (0) 351.81186.11

info@batimet.de | www.batimet.de

System	Datum	Name	Maßstab	
batimet TA35 FB5 flächenbündig Horizontalschnitt rechts, Festverglasung	Gezeich.	07.11.2019	Staude	Ansicht M1:1
	Gepr.			Detail -
Beschreibung	Norm			
Rahmen 85 mm	Zeichnungs-Nr.: 60020			Index: A

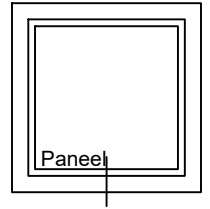
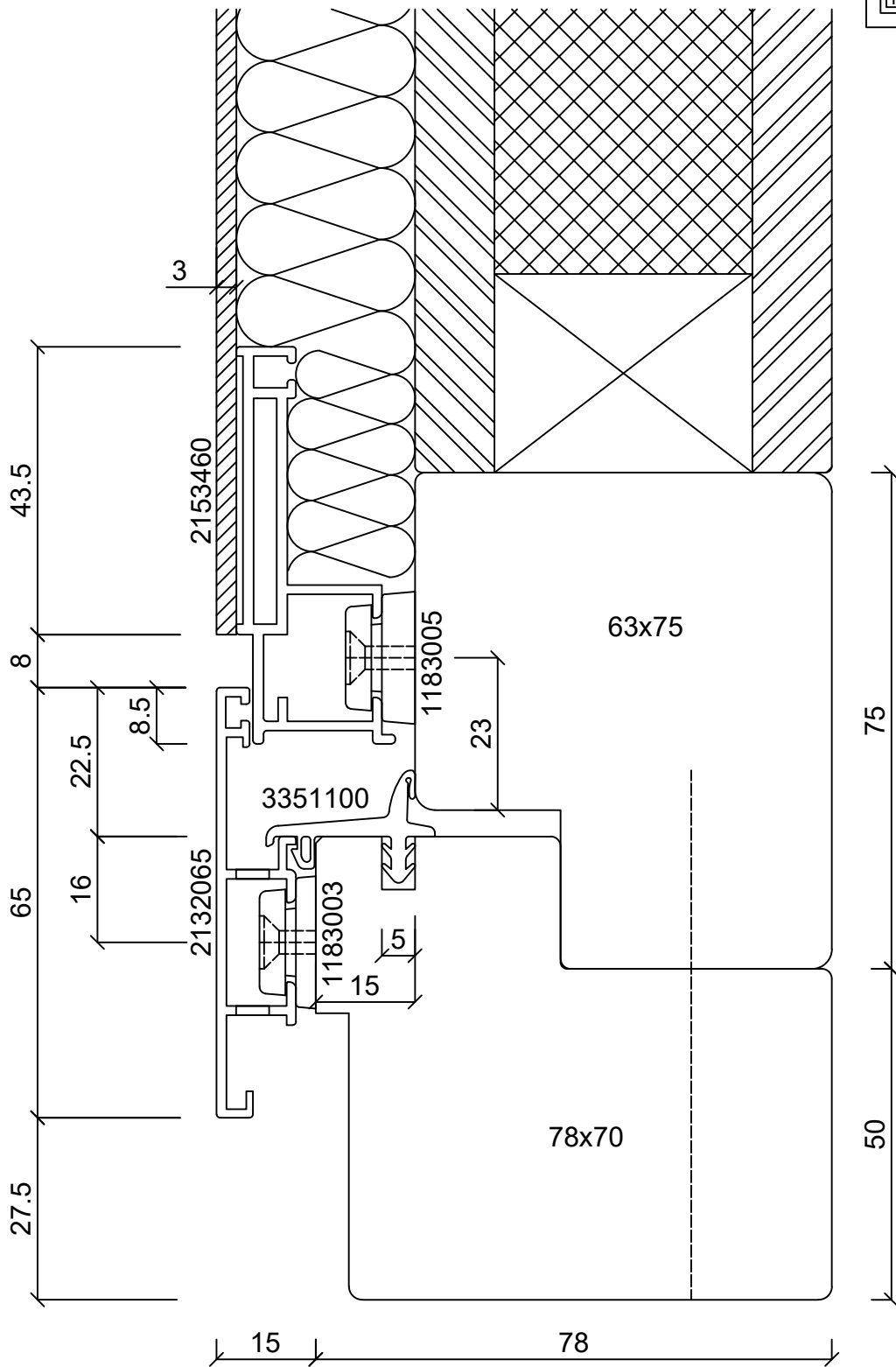

batimet

Holz-Aluminium · Systeme · Fenster · Fassade

Enderstrasse 90 | D-01277 Dresden

Telefon: +49 (0) 351.81186.0

Telefax: +49 (0) 351.81186.11

info@batimet.de | www.batimet.de

System		Datum	Name	Maßstab
batimet TA35 FB flächenbündig Vertikalschnitt unten, Festelement	Gezeich.	07.11.2019	Pickel	Ansicht M1:1
	Gepr.			Detail -
Beschreibung	Norm			
Rahmen 65 mm mit Entwässerung Blechapplikation	Zeichnungs-Nr.: 60007			Index: A

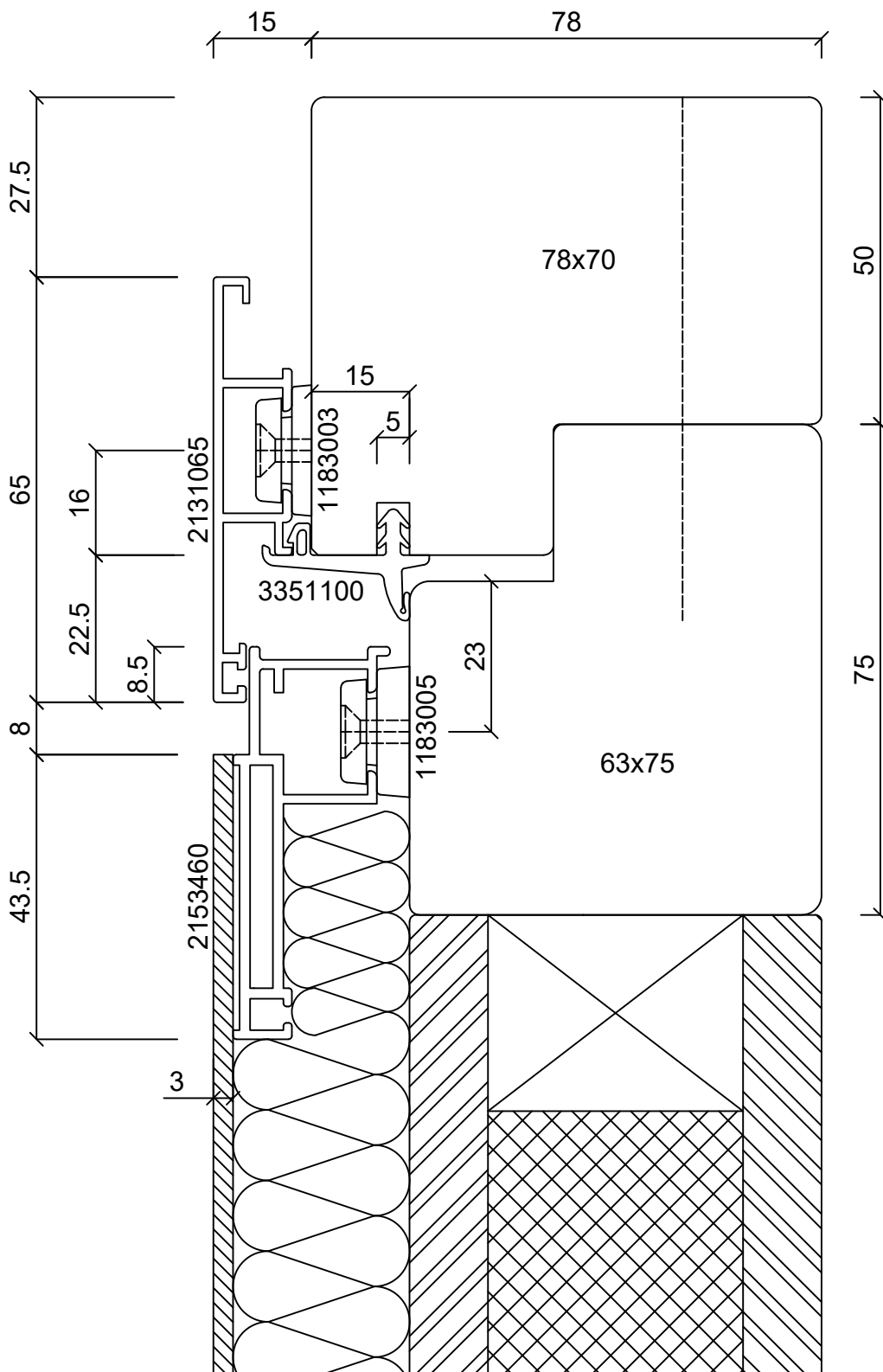

batimet

Holz-Aluminium · Systeme · Fenster · Fassade

Enderstrasse 90 | D-01277 Dresden

Telefon: +49 (0) 351.81186.0

Telefax: +49 (0) 351.81186.11

info@batimet.de | www.batimet.de

System	Datum		Name		Maßstab	
batimet TA35 FB flächenbündig Vertikalschnitt oben, Festelement	Gezeich.	07.11.2019	Pickel		Ansicht	M1:1
	Gepr.				Detail	-
Beschreibung	Norm					
Rahmen 65 mm Blechapplikation	Zeichnungs-Nr.: 60008				Index: A	

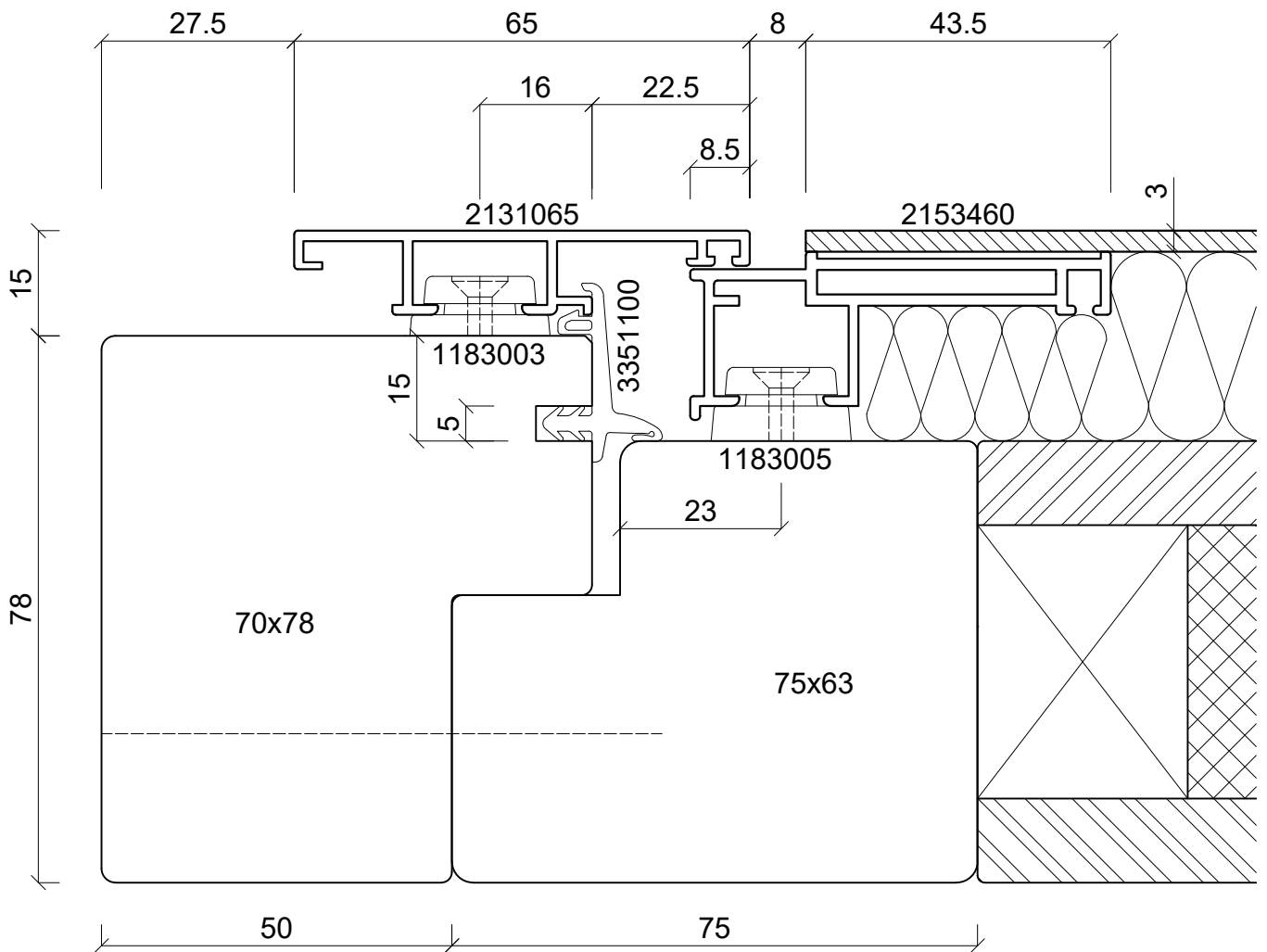
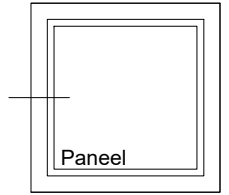

batimet

Holz-Aluminium · Systeme · Fenster · Fassade

Enderstrasse 90 | D-01277 Dresden

Telefon: +49 (0) 351.81186.0

Telefax: +49 (0) 351.81186.11

info@batimet.de | www.batimet.de

System		Datum	Name	Maßstab
batimet TA35 FB5 flächenbündig Horizontalschnitt links, Festelement	Gezeich.	07.11.2019	Staude	Ansicht M1:1
	Gepr.			Detail -
Beschreibung	Norm			
Rahmen 65 mm mit Entwässerung Blechapplikation	Zeichnungs-Nr.: 60021			Index: A

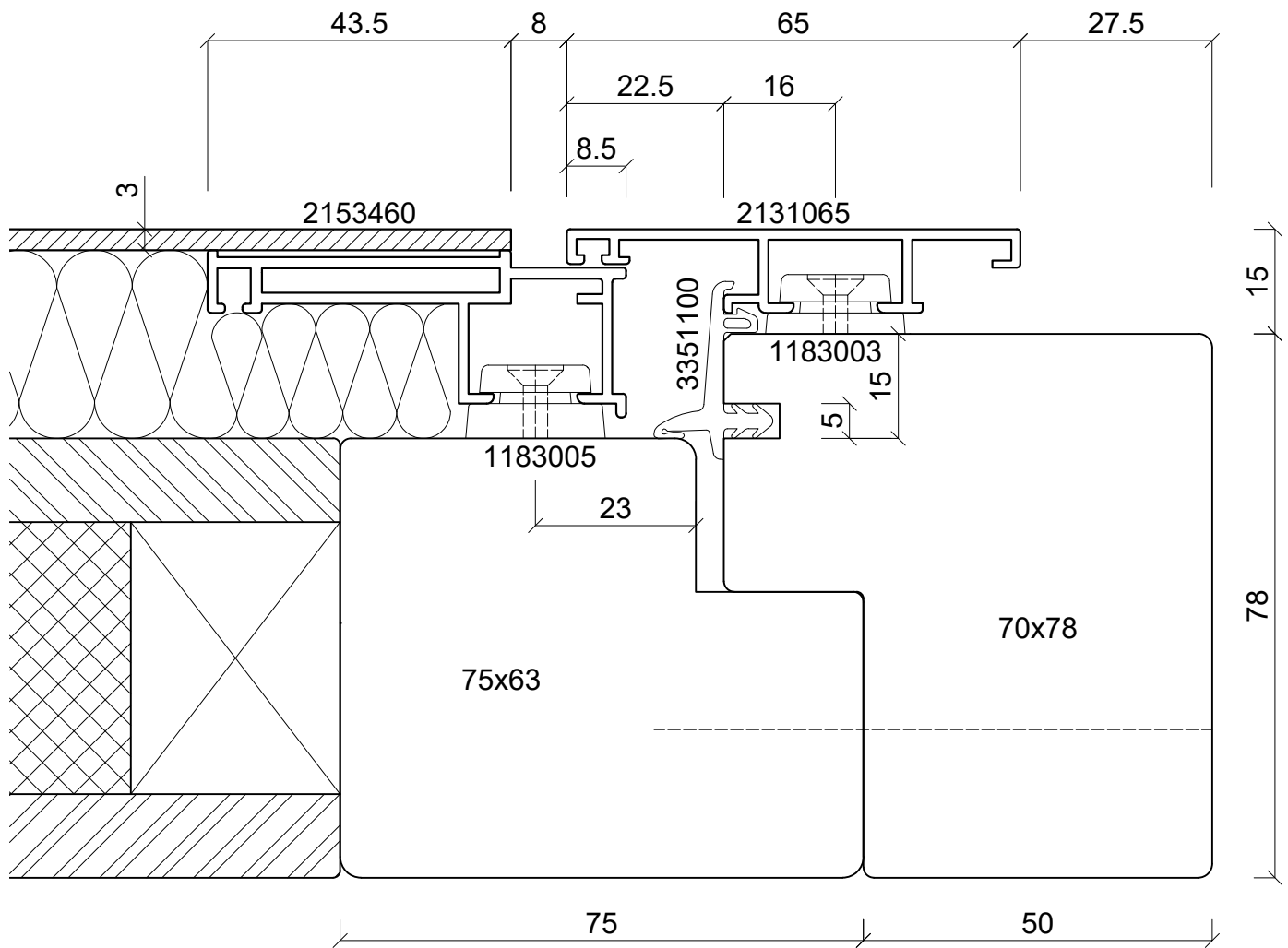
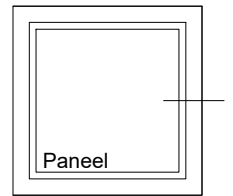

batimet

Holz-Aluminium · Systeme · Fenster · Fassade

Enderstrasse 90 | D-01277 Dresden

Telefon: +49 (0) 351.81186.0

Telefax: +49 (0) 351.81186.11

info@batimet.de | www.batimet.de

System

batimet TA35 FB5
flächenbündig
Horizontalschnitt rechts, Festelement

Beschreibung

Rahmen 65 mm mit Entwässerung
Blechapplikation

Datum

07.11.2019

Name

Stäude

Maßstab

Ansicht M1:1

Gezeich.

Gepr.

Norm

Detail

-

Zeichnungs-Nr.: 60022

Index: A

Panel

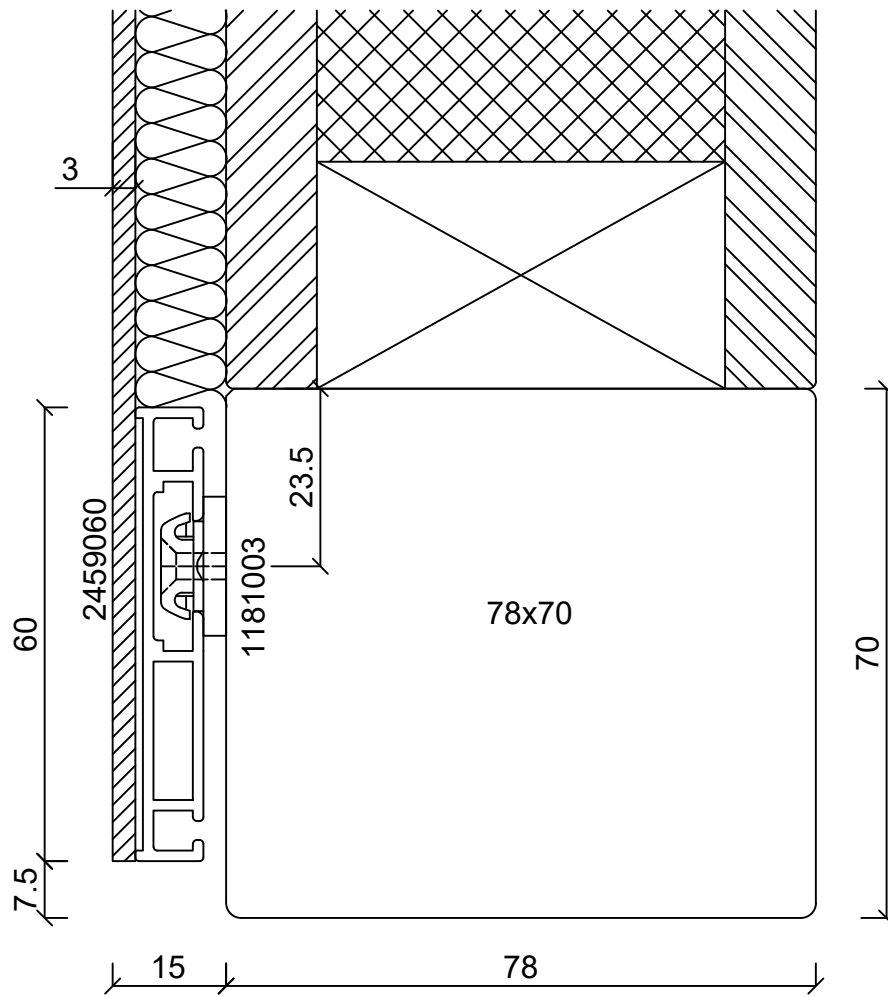

batimet

Holz-Aluminium · Systeme · Fenster · Fassade

Enderstrasse 90 | D-01277 Dresden

Telefon: +49 (0) 351.81186.0

Telefax: +49 (0) 351.81186.11

info@batimet.de | www.batimet.de

System		Datum	Name	Maßstab	
batimet TA35 FB flächenbündig Vertikalschnitt unten, Festelement	Gezeich.	07.11.2019	Pickel	Ansicht	M1:1
	Gepr.			Detail	-
Beschreibung	Norm				
Blechapplikation rahmenlos	Zeichnungs-Nr.: 60009			Index: A	

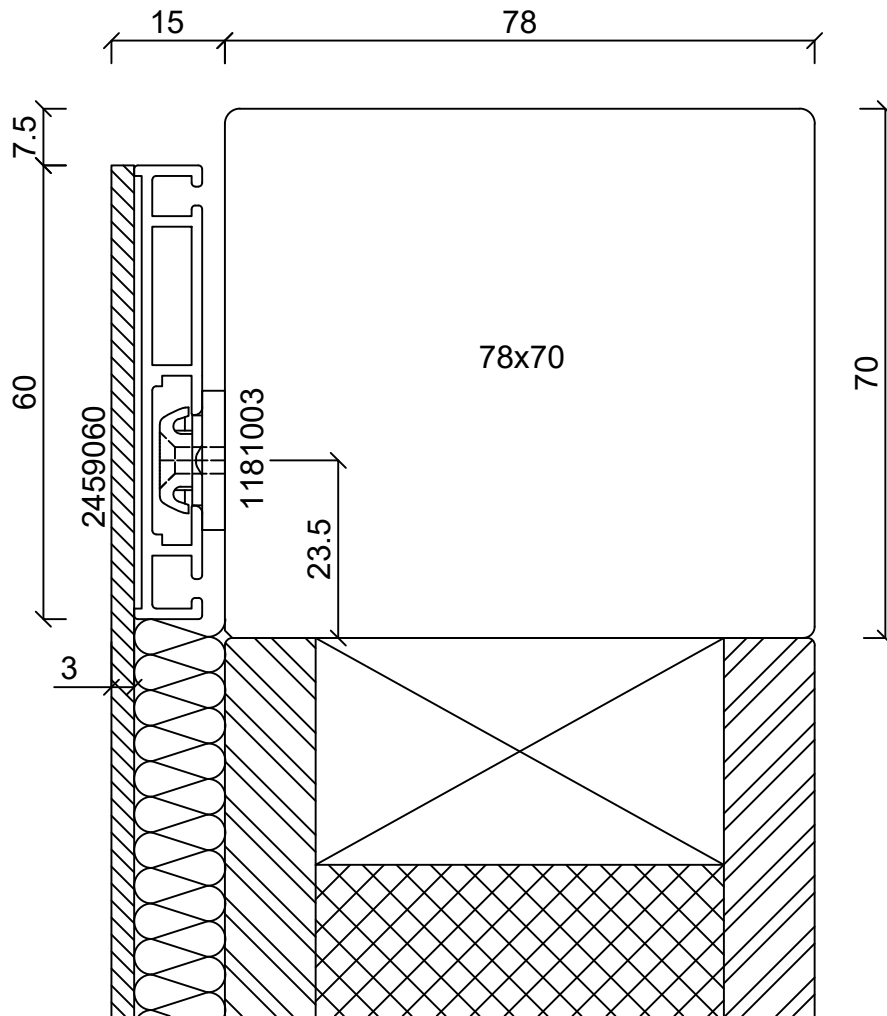
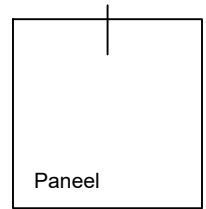

batimet

Holz-Aluminium · Systeme · Fenster · Fassade

Enderstrasse 90 | D-01277 Dresden

Telefon: +49 (0) 351.81186.0

Telefax: +49 (0) 351.81186.11

info@batimet.de | www.batimet.de

System		Datum	Name	Maßstab
batimet TA35 FB flächenbündig Vertikalschnitt oben, Festelement	Gezeich.	07.11.2019	Pickel	Ansicht M1:1
Beschreibung	Gepr.			Detail -
Blechapplikation rahmenlos	Norm			
	Zeichnungs-Nr.: 60010			Index: A

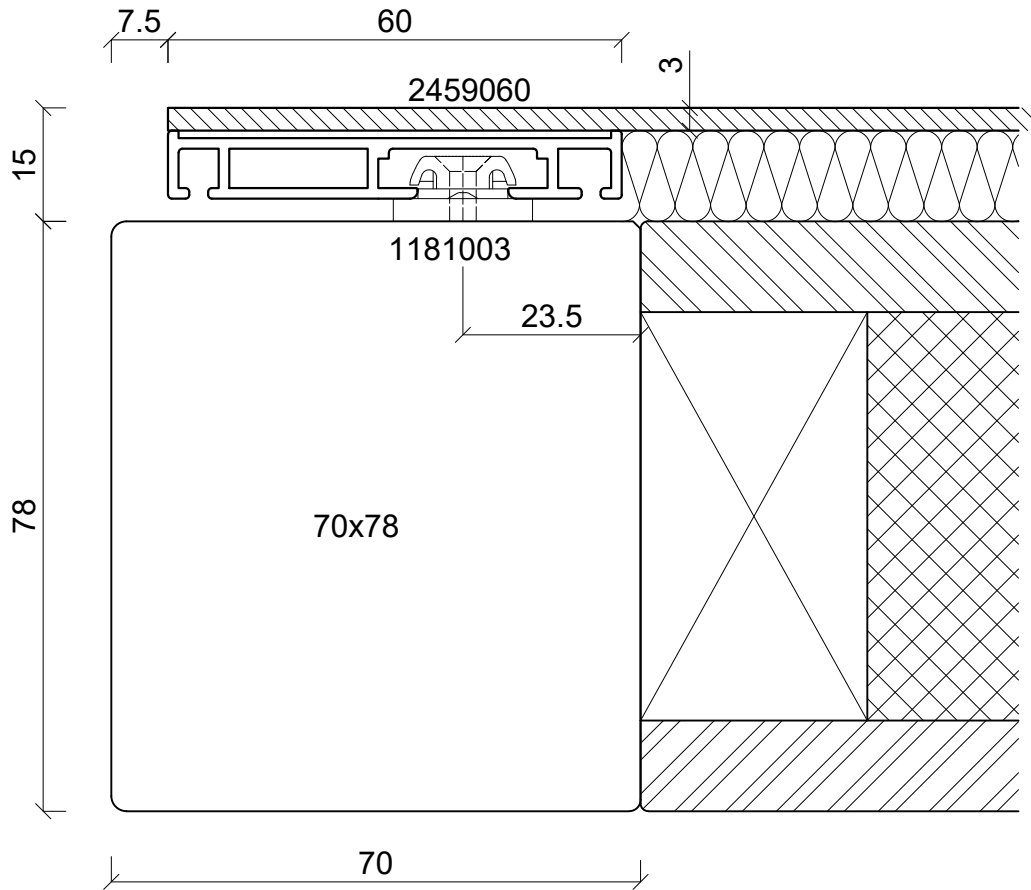
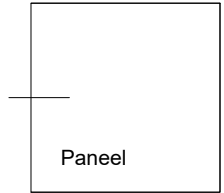

batimet

Holz-Aluminium · Systeme · Fenster · Fassade

Enderstrasse 90 | D-01277 Dresden

Telefon: +49 (0) 351.81186.0

Telefax: +49 (0) 351.81186.11

info@batimet.de | www.batimet.de

System		Datum	Name	Maßstab	
batimet TA35 FB5 flächenbündig Horizontalschnitt links, Festelement	Gezeich.	07.11.2019	Stäude	Ansicht	M1:1
	Gepr.			Detail	-
Beschreibung	Norm				
Blechapplikation rahmenlos	Zeichnungs-Nr.: 60023			Index: A	

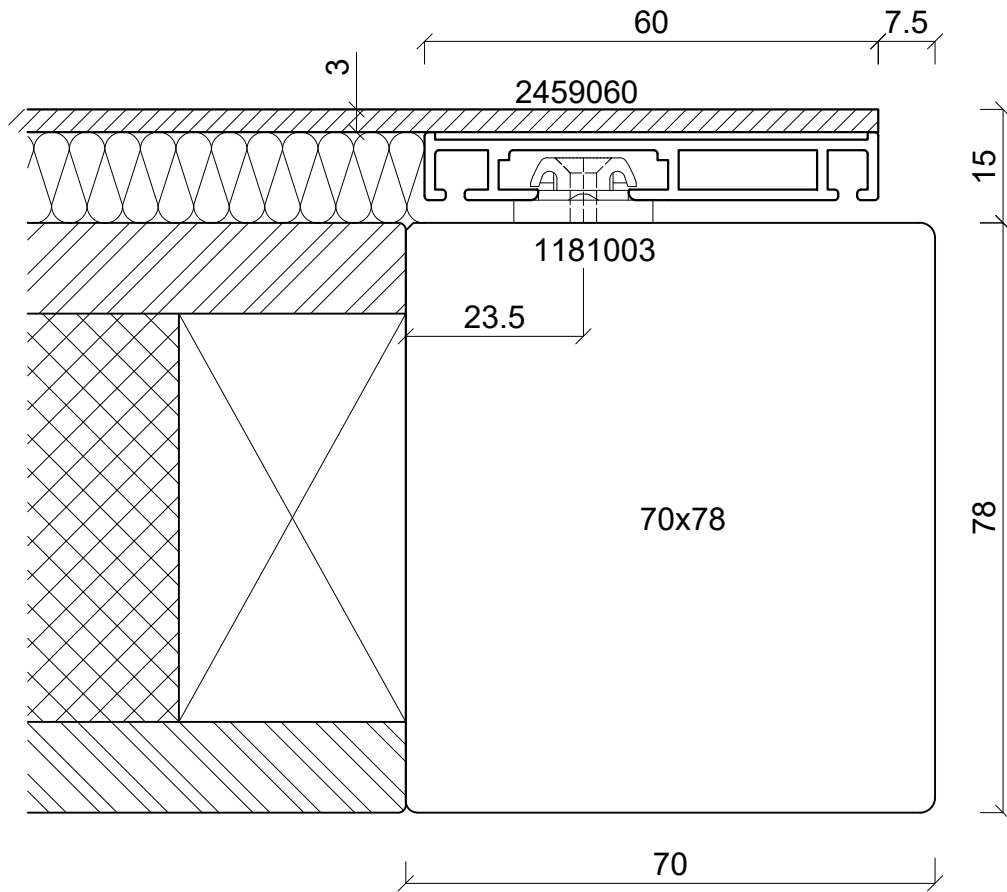
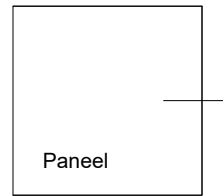

batimet

Holz-Aluminium · Systeme · Fenster · Fassade

Enderstrasse 90 | D-01277 Dresden

Telefon: +49 (0) 351.81186.0

Telefax: +49 (0) 351.81186.11

info@batimet.de | www.batimet.de

System		Datum	Name	Maßstab	
batimet TA35 FB5 flächenbündig Horizontalschnitt rechts, Festelement	Gezeich.	07.11.2019	Stauder	Ansicht	M1:1
	Gepr.			Detail	-
Beschreibung	Norm				
Blechapplikation rahmenlos	Zeichnungs-Nr.: 60024			Index: A	

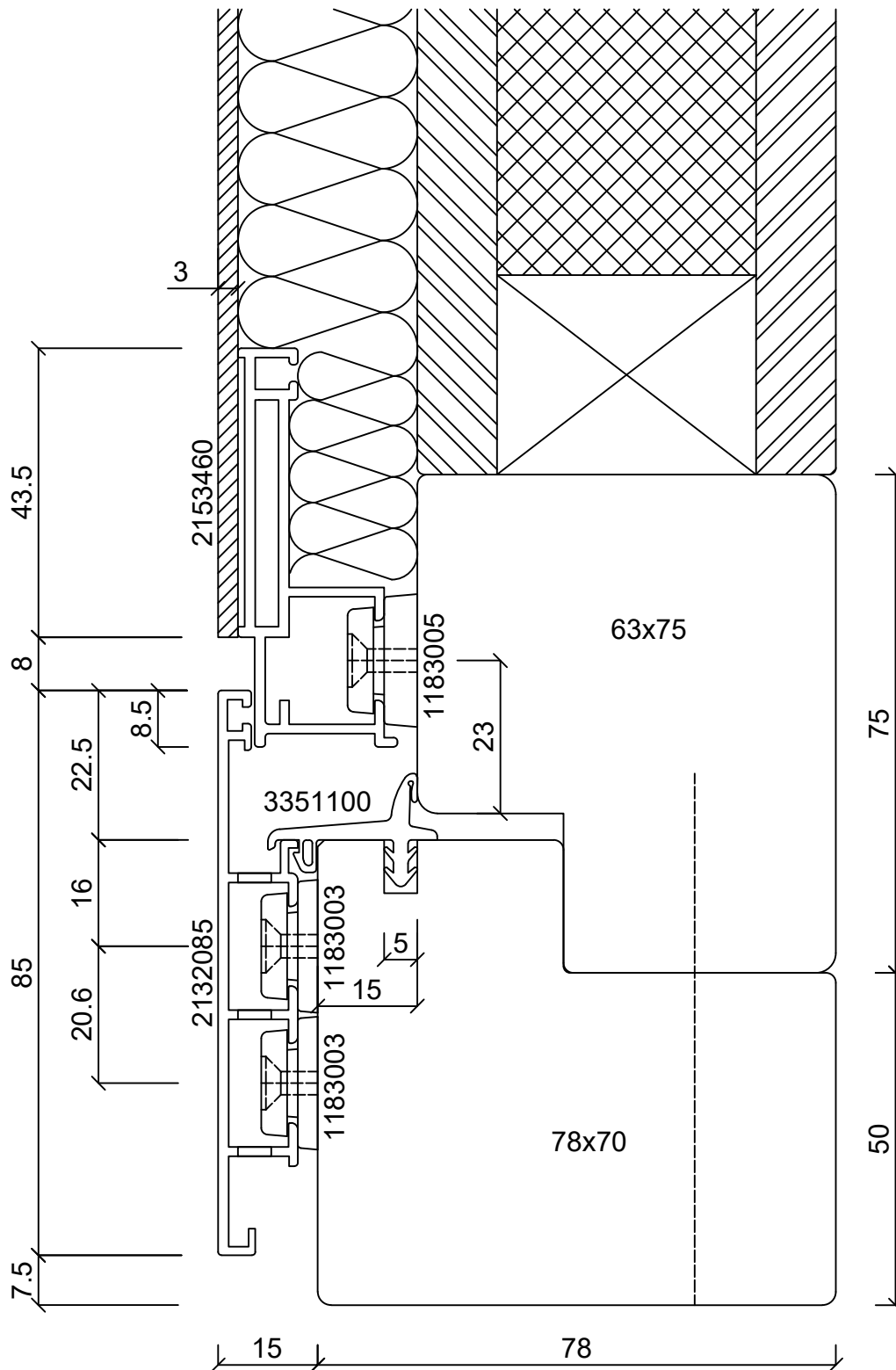
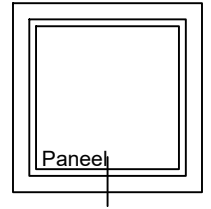

batimet

Holz-Aluminium · Systeme · Fenster · Fassade

Enderstrasse 90 | D-01277 Dresden

Telefon: +49 (0) 351.81186.0

Telefax: +49 (0) 351.81186.11

info@batimet.de | www.batimet.de

System		Datum	Name	Maßstab
batimet TA35 FB flächenbündig Vertikalschnitt unten, Festelement	Gezeich.	07.11.2019	Pickel	Ansicht M1:1
	Gepr.			Detail -
Beschreibung	Norm			
Rahmen 85 mm mit Entwässerung Blechapplikation	Zeichnungs-Nr.: 60011			Index: A

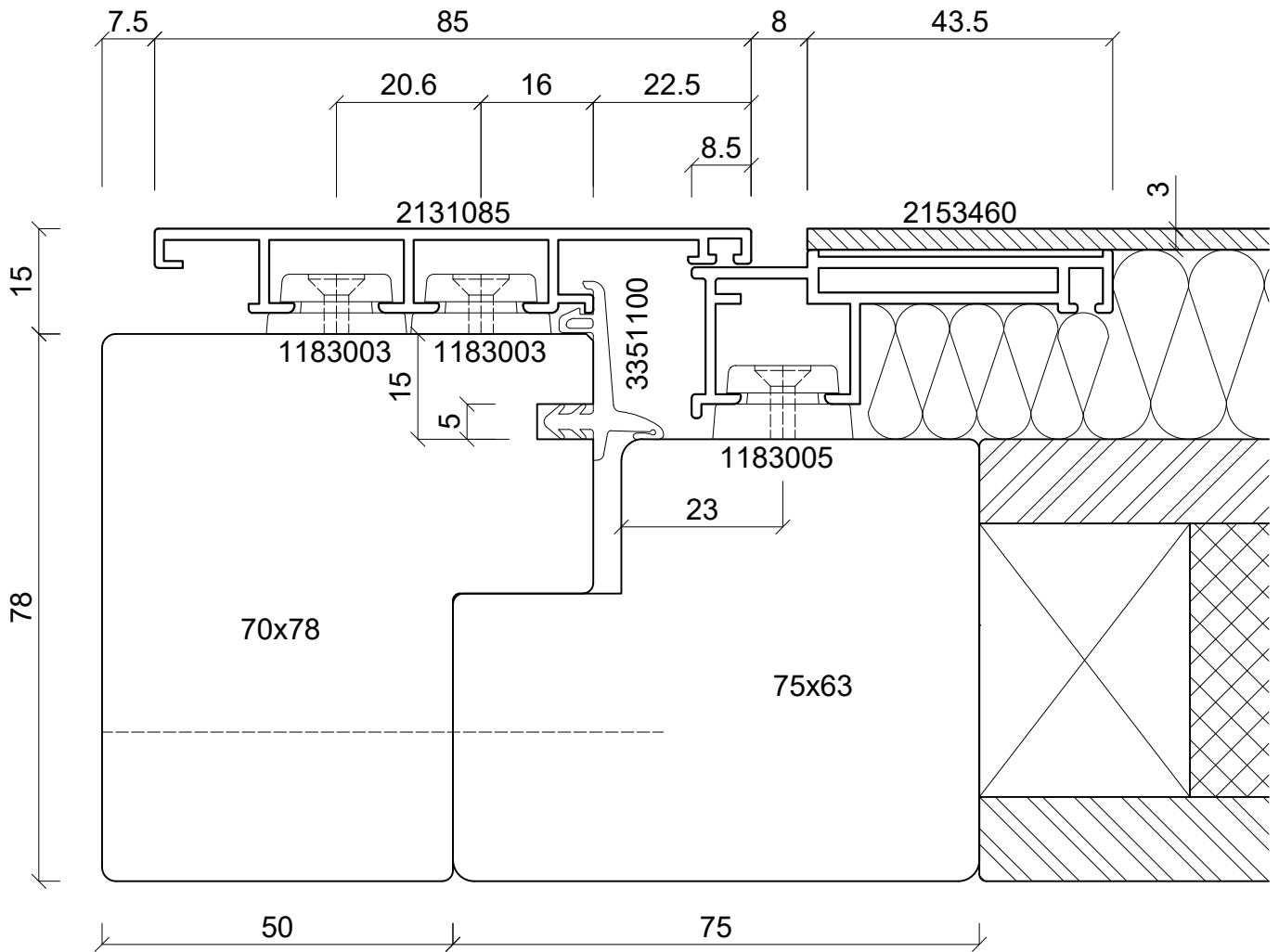
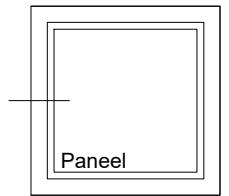

batimet

Holz-Aluminium · Systeme · Fenster · Fassade

Enderstrasse 90 | D-01277 Dresden

Telefon: +49 (0) 351.81186.0

Telefax: +49 (0) 351.81186.11

info@batimet.de | www.batimet.de

System		Datum	Name	Maßstab	
batimet TA35 FB5 flächenbündig Horizontalschnitt links, Festelement	Gezeich.	07.11.2019	Staude	Ansicht	M1:1
	Gepr.			Detail	-
Beschreibung	Norm				
Rahmen 85 mm Blechapplikation	Zeichnungs-Nr.: 60025			Index: A	

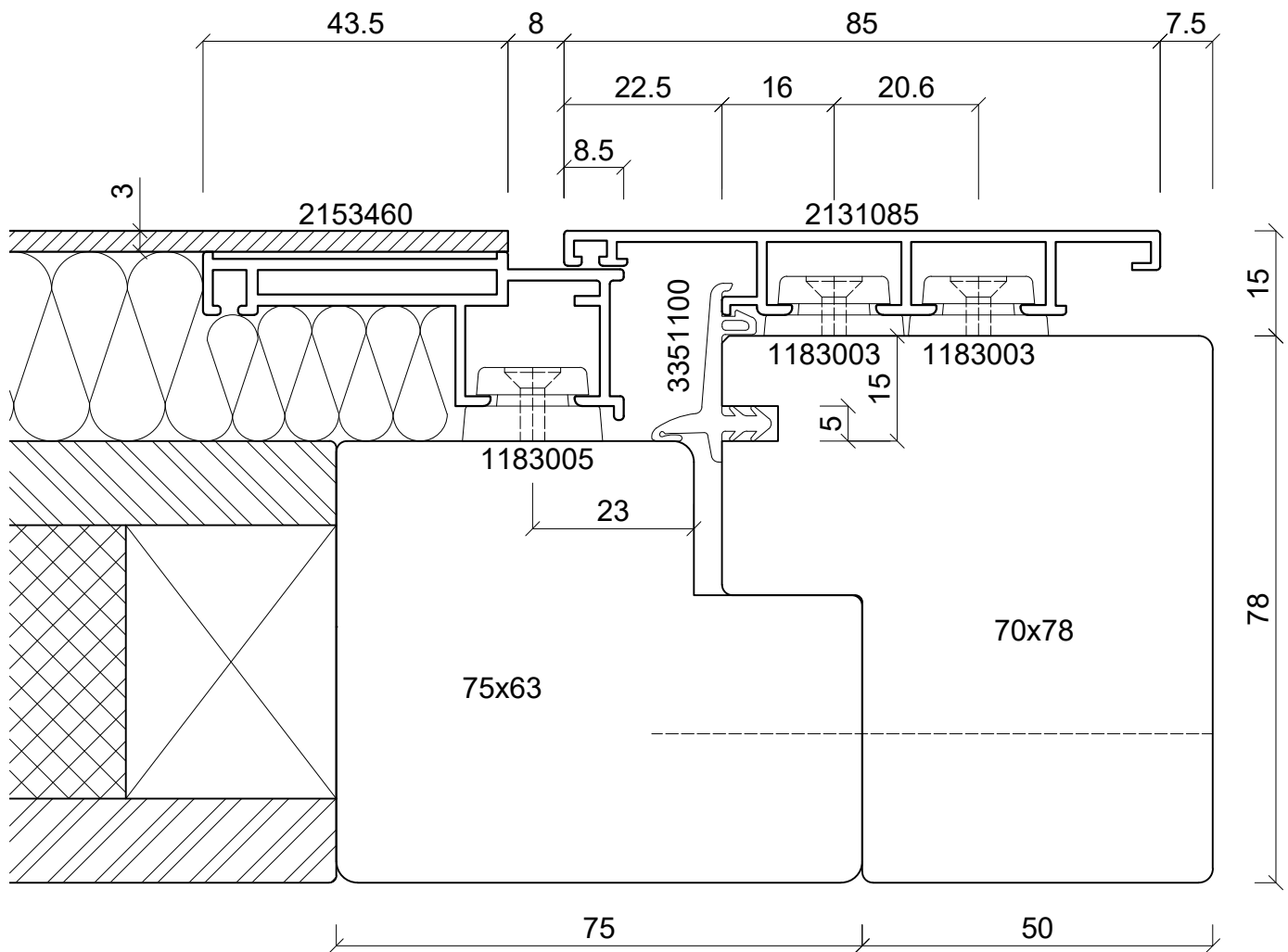
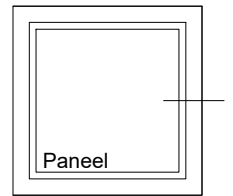

batimet

Holz-Aluminium · Systeme · Fenster · Fassade

Enderstrasse 90 | D-01277 Dresden

Telefon: +49 (0) 351.81186.0

Telefax: +49 (0) 351.81186.11

info@batimet.de | www.batimet.de

System		Datum	Name	Maßstab	
batimet TA35 FB5 flächenbündig Horizontalschnitt rechts, Festelement	Gezeich.	07.11.2019	Staude	Ansicht	M1:1
	Gepr.			Detail	-
Beschreibung	Norm				
Rahmen 85 mm Blechapplikation	Zeichnungs-Nr.: 60026			Index: A	

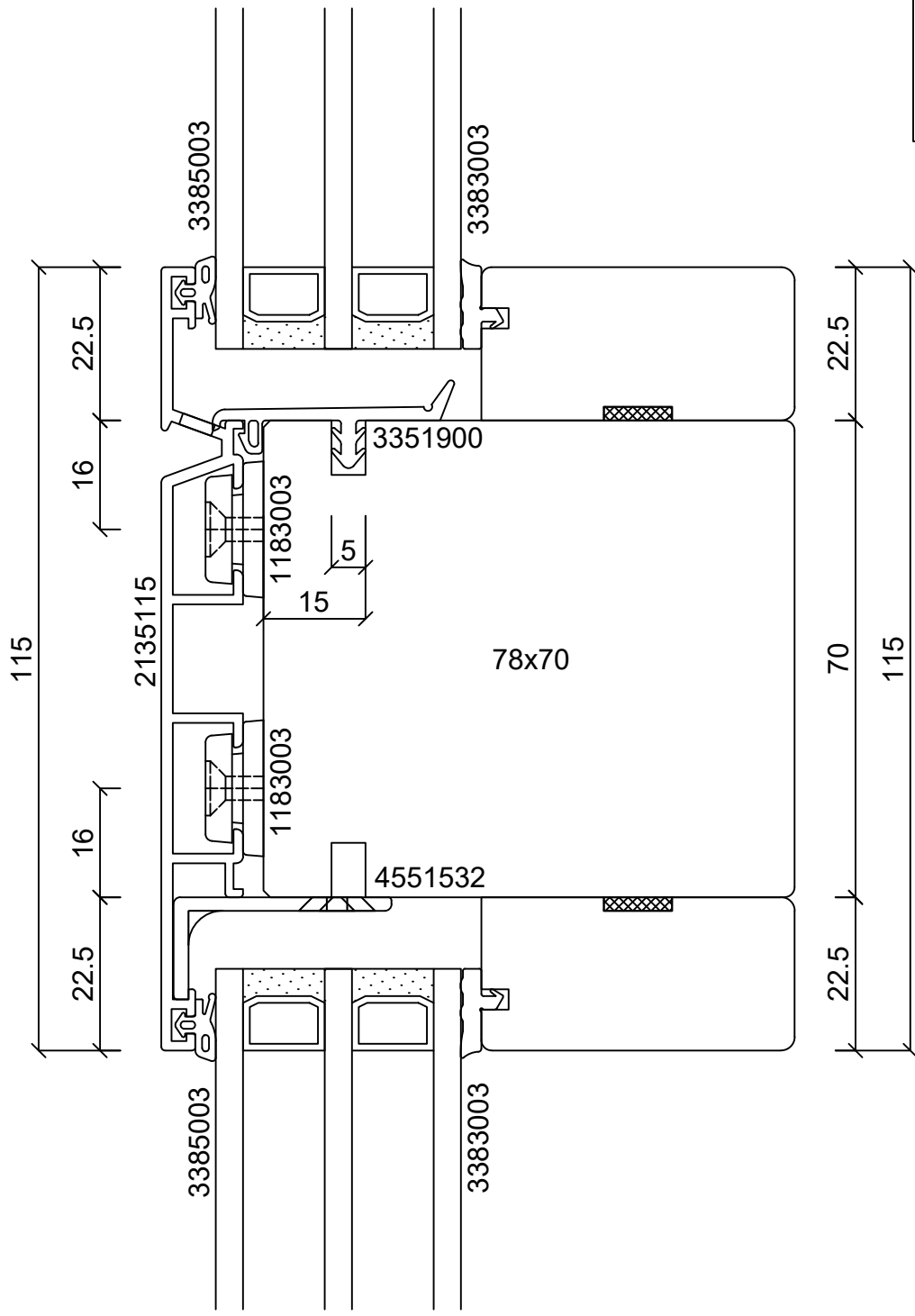

batimet

Holz-Aluminium · Systeme · Fenster · Fassade

Enderstrasse 90 | D-01277 Dresden
 Telefon: +49 (0) 351.81186.0
 Telefax: +49 (0) 351.81186.11
 info@batimet.de | www.batimet.de

System		Datum	Name	Maßstab	
batimet TA35 FB5 flächenbündig Vertikalschnitt Kämpfer	Gezeich.	07.11.2019	Pickel	Ansicht	M1:1
	Gepr.			Detail	-
Beschreibung	Norm				
Kämpferprofil 115 mm Festverglasungsdichtung	Zeichnungs-Nr.: 60201			Index: A	

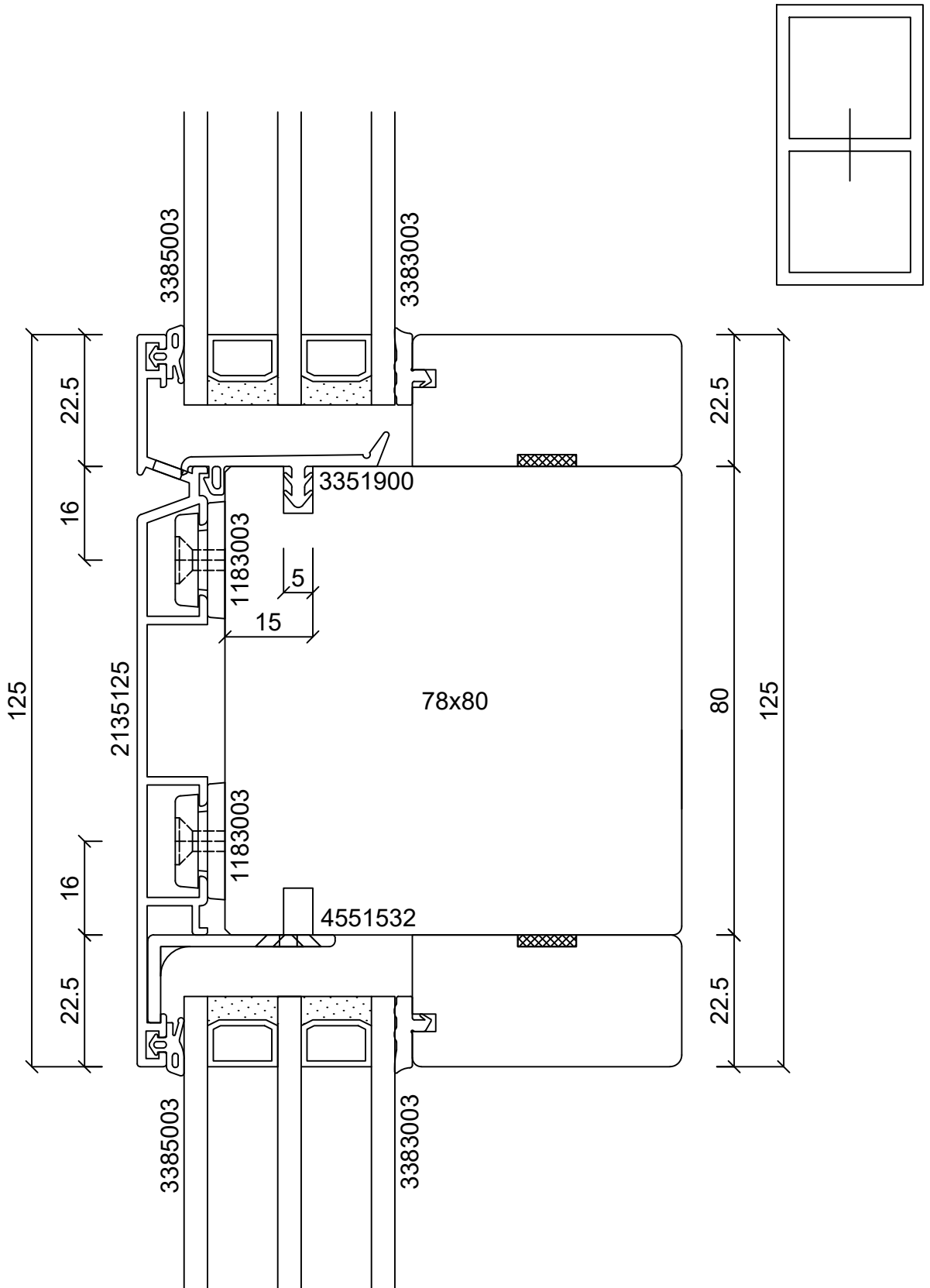

batimet

Holz-Aluminium · Systeme · Fenster · Fassade

Enderstrasse 90 | D-01277 Dresden

Telefon: +49 (0) 351.81186.0

Telefax: +49 (0) 351.81186.11

info@batimet.de | www.batimet.de

System

batimet TA35 FB5
flächenbündig
Vertikalschnitt Kämpfer

Beschreibung

Kämpferprofil 125 mm
Festverglasungsdichtung

Datum

Gezeich. 07.11.2019

Gepr.

Norm

Name

Pickel

Maßstab

Ansicht M1:1

Detail -

Zeichnungs-Nr.: 60202

Index: A

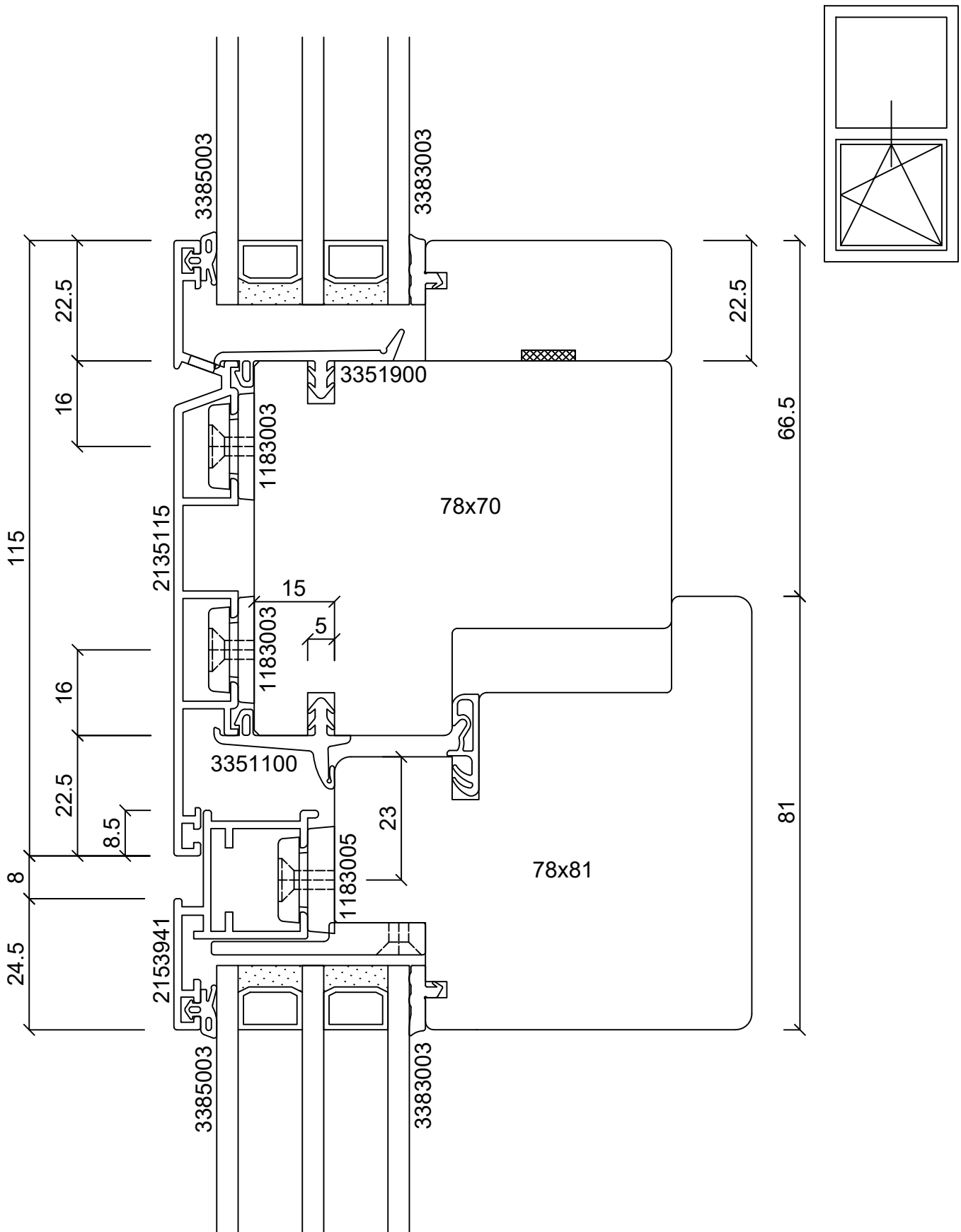

batimet

Holz-Aluminium · Systeme · Fenster · Fassade

Enderstrasse 90 | D-01277 Dresden

Telefon: +49 (0) 351.81186.0

Telefax: +49 (0) 351.81186.11

info@batimet.de | www.batimet.de

System		Datum	Name	Maßstab	
batimet TA35 FB5 flächenbündig Vertikalschnitt Kämpfer	Gezeich.	07.11.2019	Pickel	Ansicht	M1:1
	Gepr.			Detail	-
Beschreibung	Norm				
Kämpferprofil 115 mm Flügelprofil 41 mm Flügelversatz 15 mm	Zeichnungs-Nr.: 60203			Index: A	

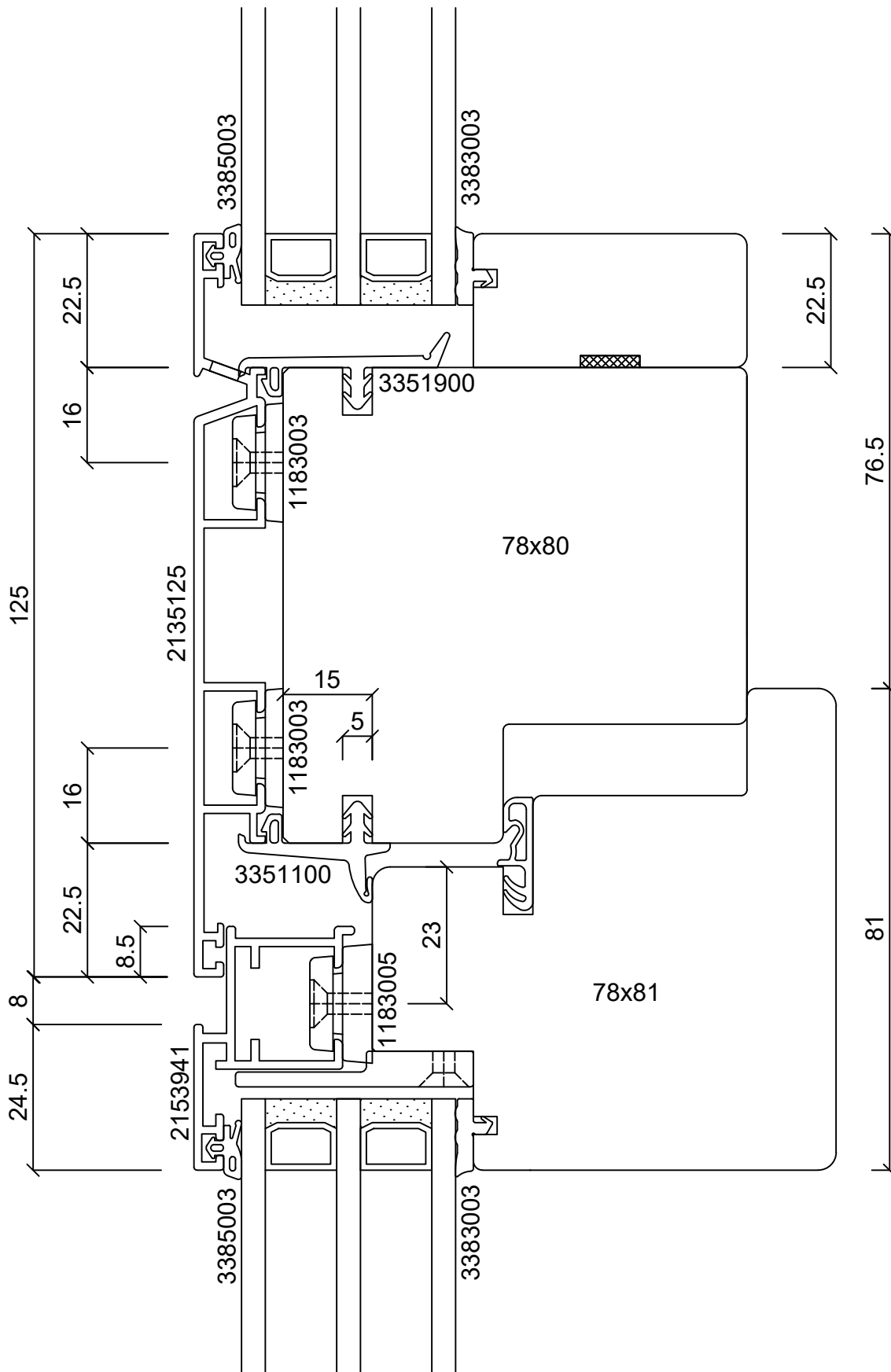

batimet

Holz-Aluminium · Systeme · Fenster · Fassade

Enderstrasse 90 | D-01277 Dresden

Telefon: +49 (0) 351.81186.0

Telefax: +49 (0) 351.81186.11

info@batimet.de | www.batimet.de

System		Datum	Name	Maßstab	
batimet TA35 FB5 flächenbündig Vertikalschnitt Kämpfer	Gezeich.	07.11.2019	Pickel	Ansicht	M1:1
	Gepr.			Detail	-
Beschreibung	Norm				
Kämpferprofil 125 mm Flügelprofil 41 mm Flügelversatz 15 mm	Zeichnungs-Nr.: 60204			Index: A	

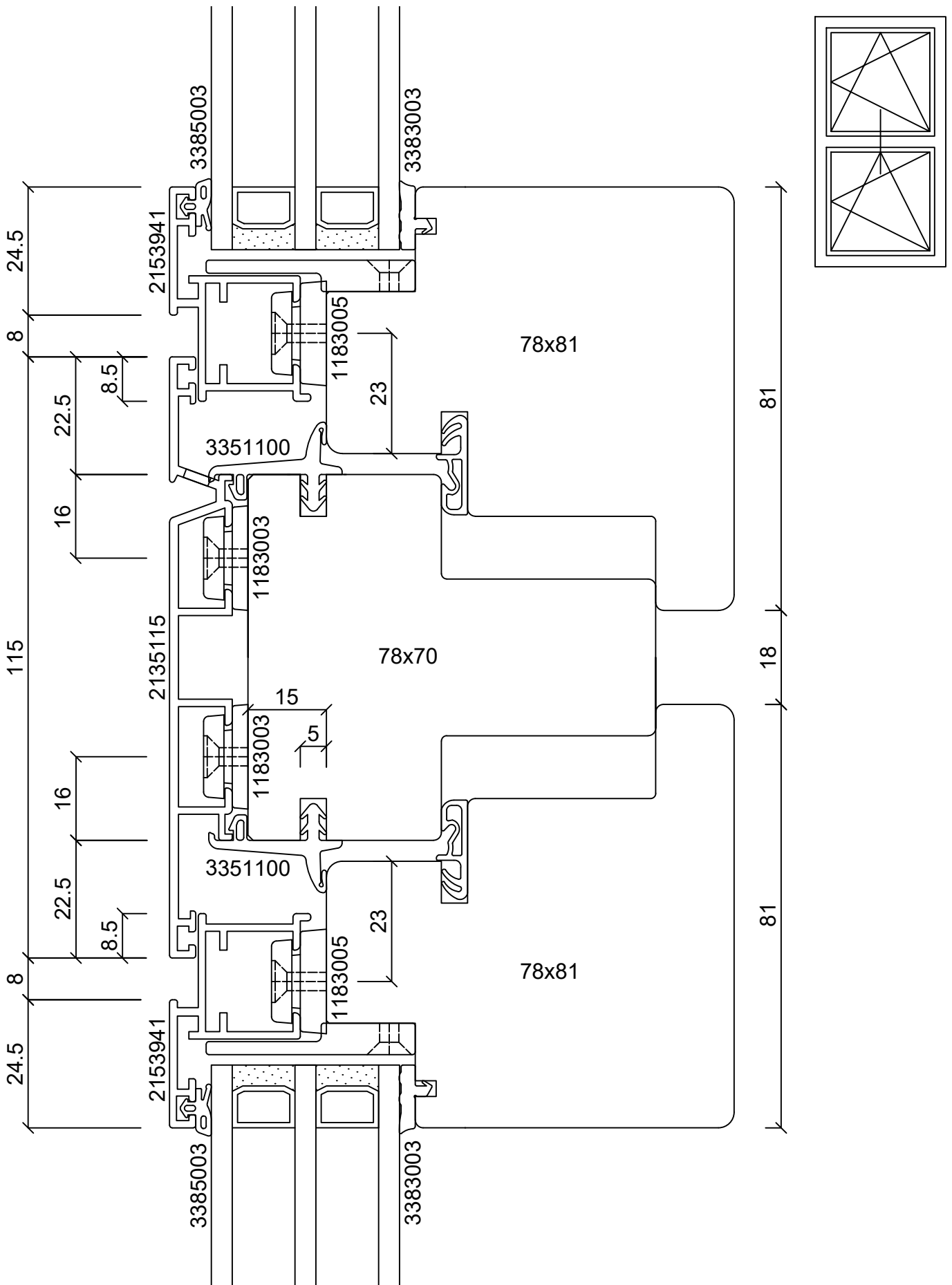

batimet

Holz-Aluminium · Systeme · Fenster · Fassade

Enderstrasse 90 | D-01277 Dresden

Telefon: +49 (0) 351.81186.0

Telefax: +49 (0) 351.81186.11

info@batimet.de | www.batimet.de

System

batimet TA35 FB5
flächenbündig
Vertikalschnitt Kämpfer

Beschreibung

Kämpferprofil 115 mm
Flügelprofil 41 mm
Flügelversatz 15 mm

Datum

07.11.2019

Name

Pickel

Maßstab

Ansicht M1:1

Gezeich.

Gepr.

Norm

Detail

-

Zeichnungs-Nr.: 60205

Index: A

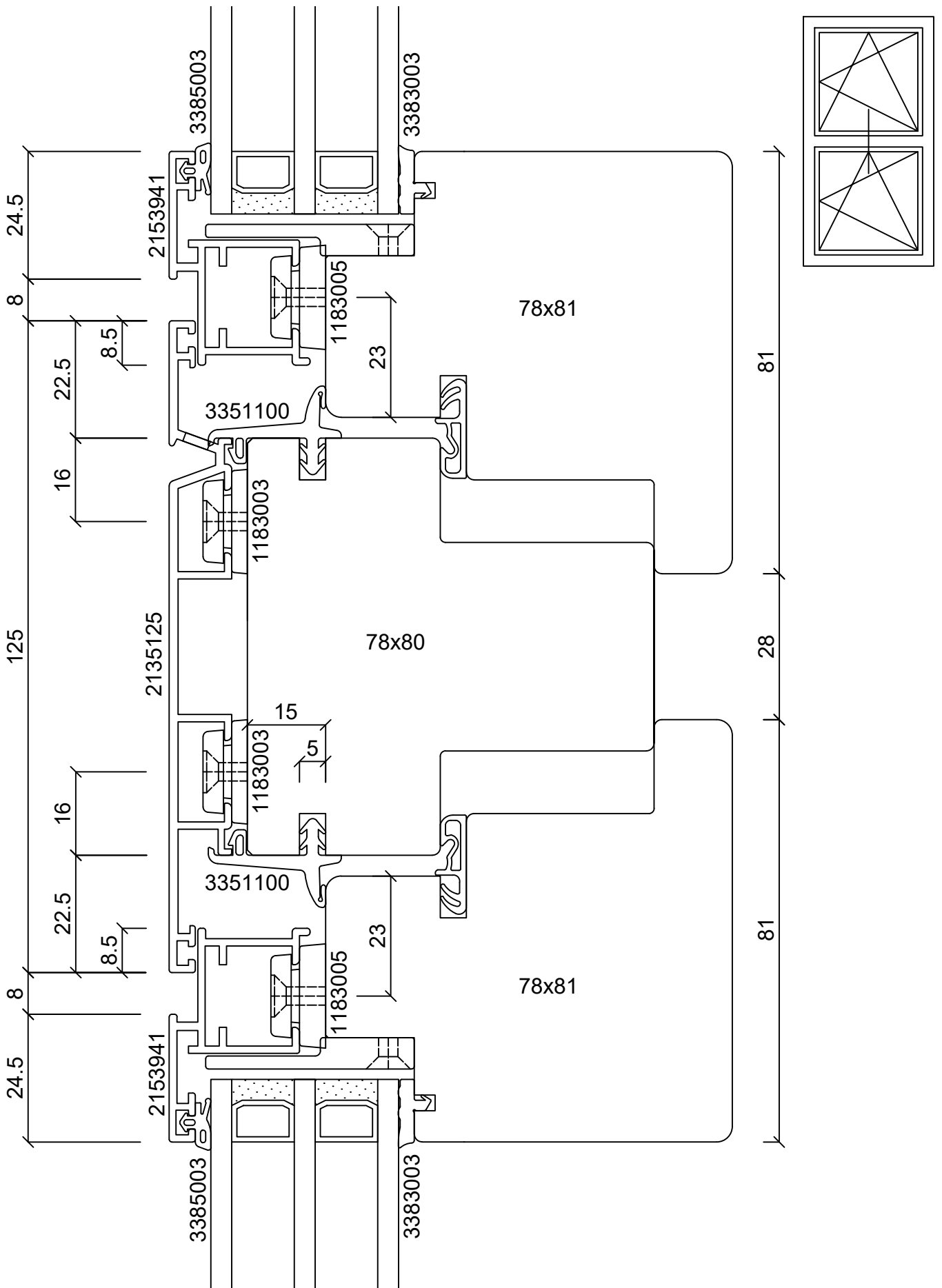

batimet

Holz-Aluminium · Systeme · Fenster · Fassade

Enderstrasse 90 | D-01277 Dresden

Telefon: +49 (0) 351.81186.0

Telefax: +49 (0) 351.81186.11

info@batimet.de | www.batimet.de

System

batimet TA35 FB5
flächenbündig
Vertikalschnitt Kämpfer

Beschreibung

Kämpferprofil 125 mm
Flügelprofil 41 mm
Flügelversatz 15 mm

Datum

07.11.2019

Name

Pickel

Maßstab

Ansicht M1:1

Gezeich.

Gepr.

Norm

Detail

-

Zeichnungs-Nr.: 60206

Index: A

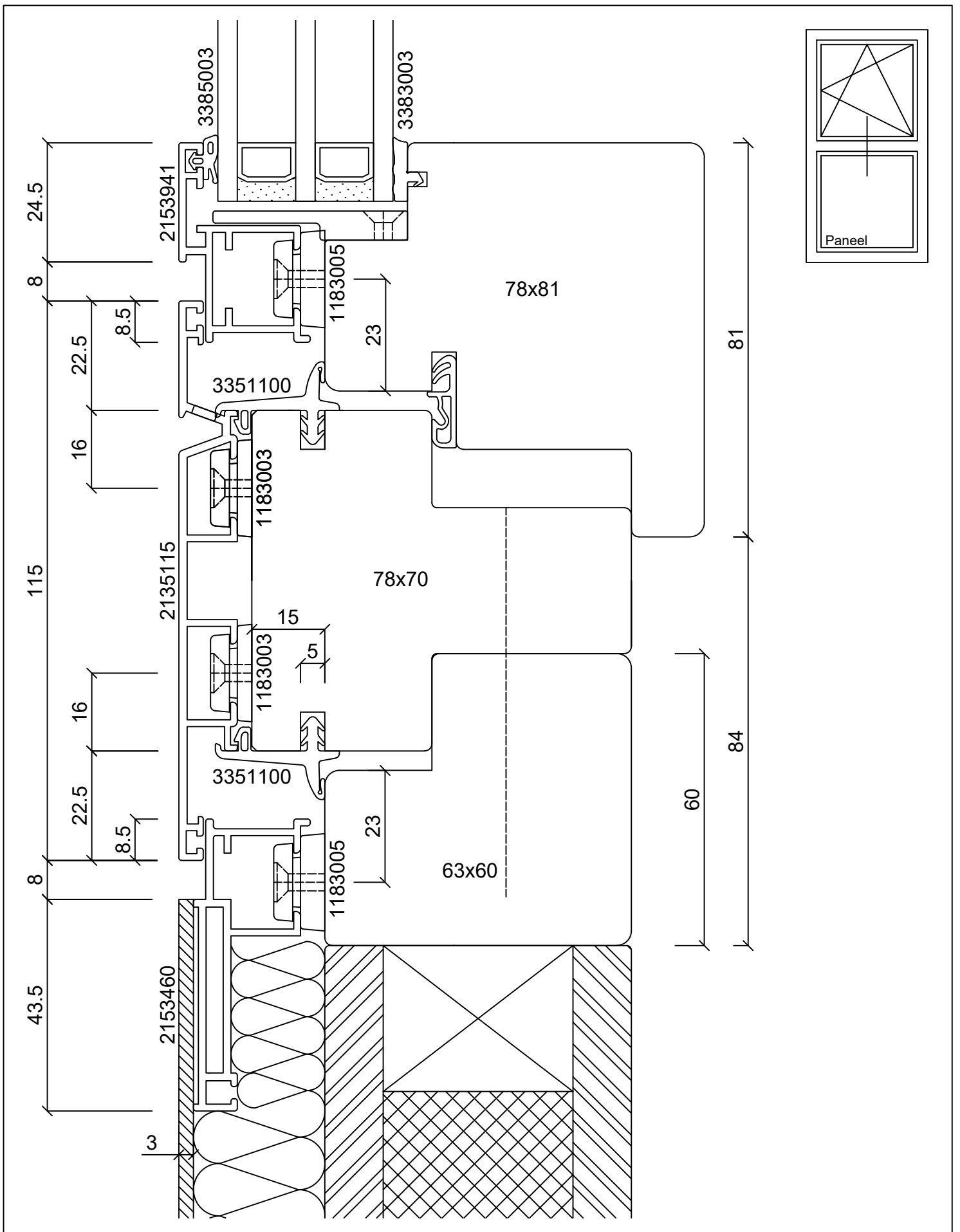

batimet

Holz-Aluminium · Systeme · Fenster · Fassade

Enderstrasse 90 | D-01277 Dresden

Telefon: +49 (0) 351.81186.0

Telefax: +49 (0) 351.81186.11

info@batimet.de | www.batimet.de

System

batimet TA35 FB5
flächenbündig
Vertikalschnitt Kämpfer

Beschreibung

Kämpferprofil 115 mm
Flügelprofil 41 mm
Festteil Blechapplikation

Datum

07.11.2019

Name

Pickel

Maßstab

Ansicht M1:1

Gezeich.

Gepr.

Norm

Detail

-

Zeichnungs-Nr.: 60207

Index: A

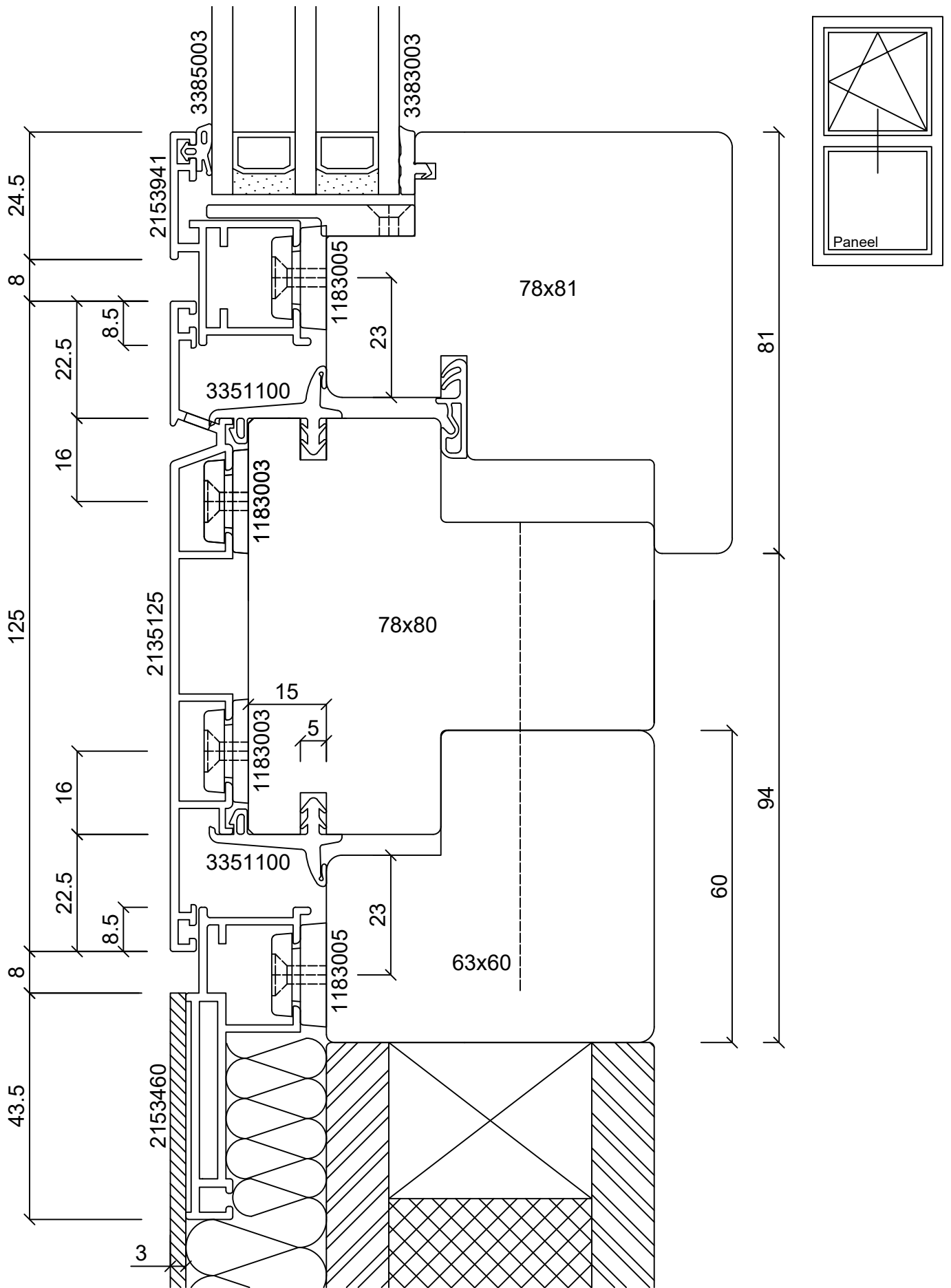

batimet

Holz-Aluminium · Systeme · Fenster · Fassade

Enderstrasse 90 | D-01277 Dresden

Telefon: +49 (0) 351.81186.0

Telefax: +49 (0) 351.81186.11

info@batimet.de | www.batimet.de

System	batimet TA35 FB5 flächenbündig Vertikalschnitt Kämpfer		Datum	07.11.2019	Name	Pickel	Maßstab	Ansicht	M1:1
Beschreibung	Kämpferprofil 125 mm Flügelprofil 41 mm Festteil Blechapplikation		Gezeich.				Detail	-	
			Gepr.						
			Norm						
Zeichnungs-Nr.: 60208							Index: A		

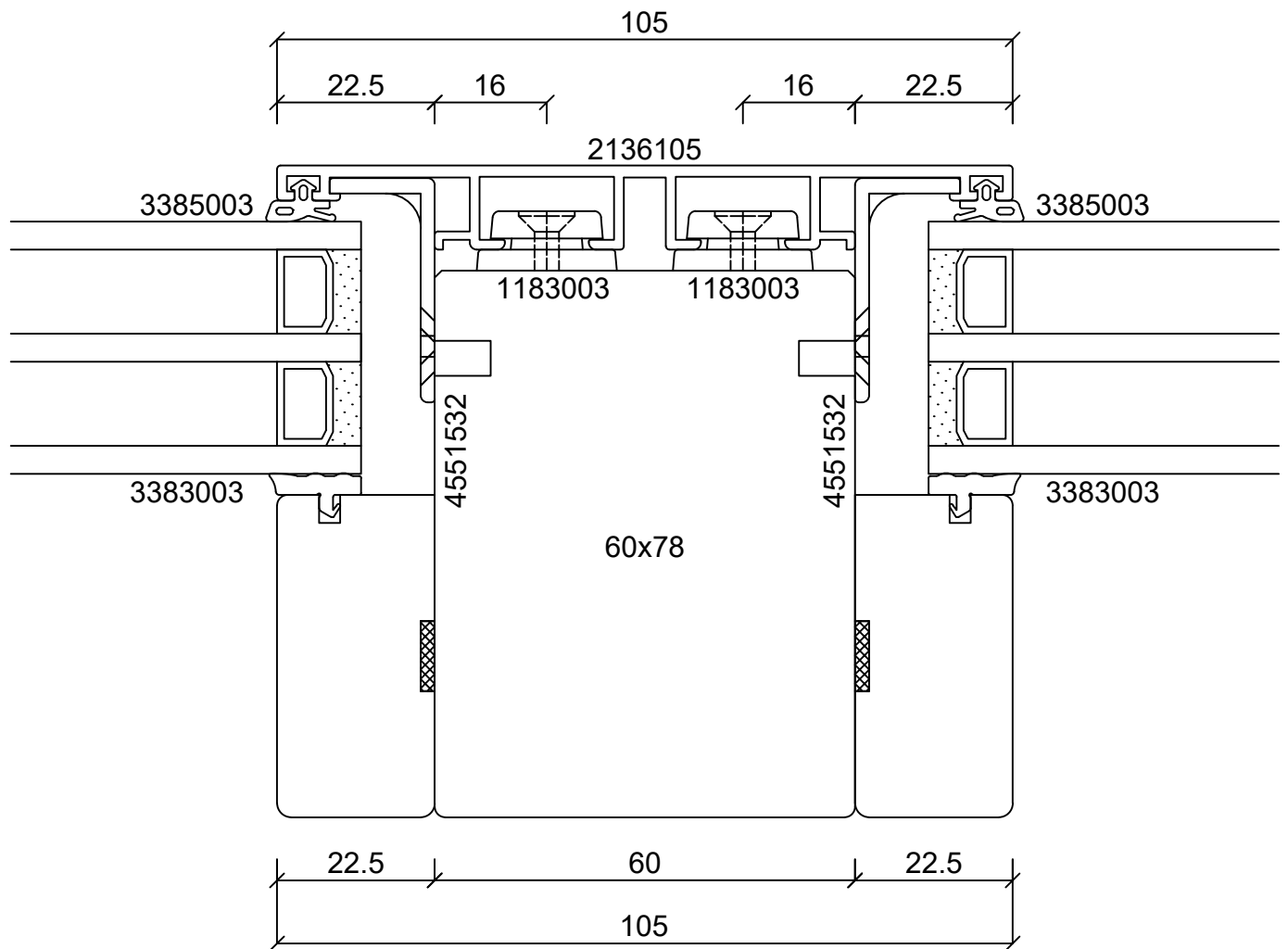
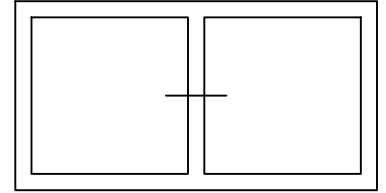

batimet

Holz-Aluminium · Systeme · Fenster · Fassade

Enderstrasse 90 | D-01277 Dresden

Telefon: +49 (0) 351.81186.0

Telefax: +49 (0) 351.81186.11

info@batimet.de | www.batimet.de

System		Datum	Name	Maßstab
batimet TA35 FB5 flächenbündig Horizontalschnitt Setzholz	Gezeich.	07.11.2019	Pickel	Ansicht M1:1
	Gepr.			Detail -
Beschreibung	Norm			
Setzholzprofil 105 mm	Zeichnungs-Nr.: 60301			Index: A

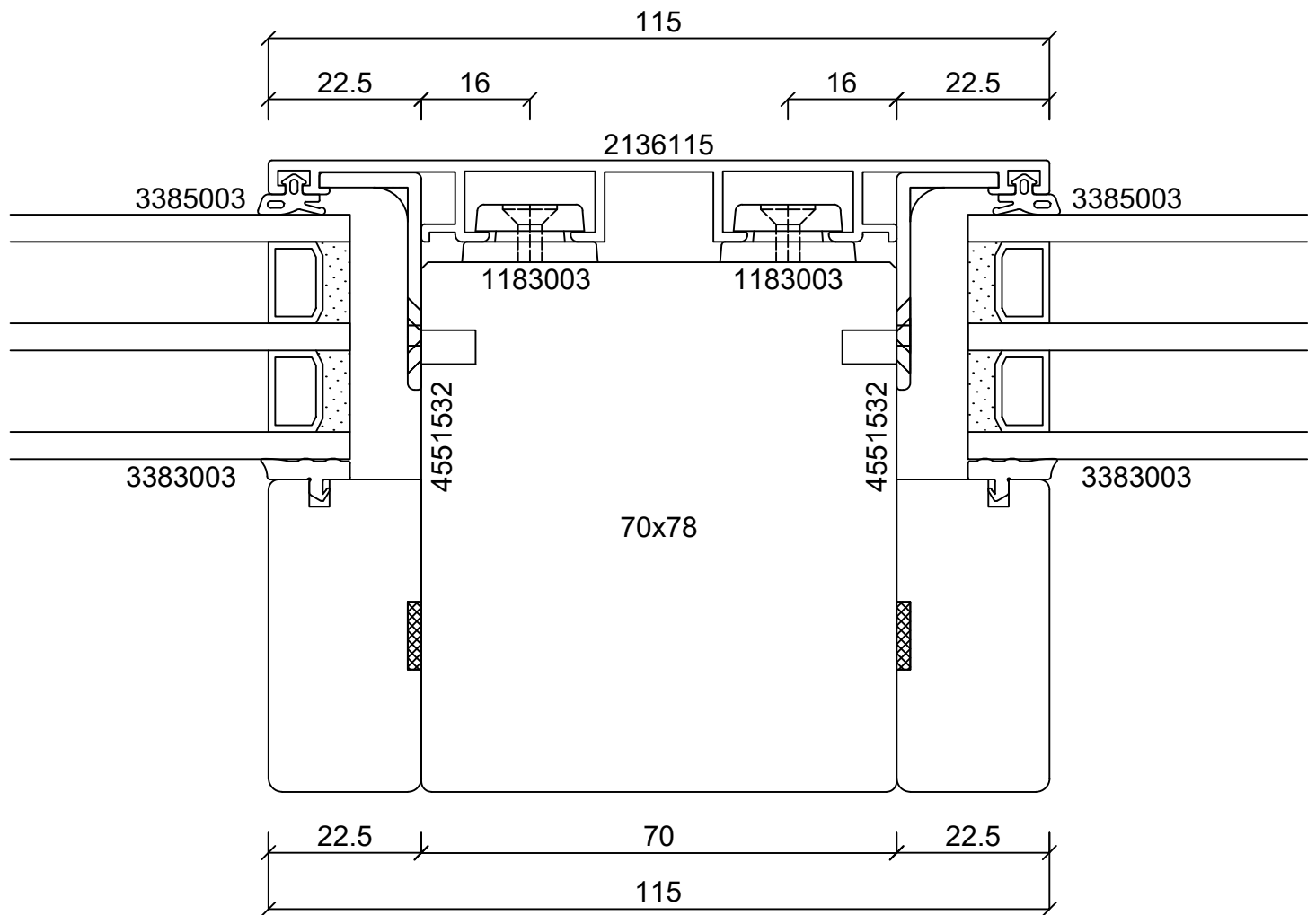
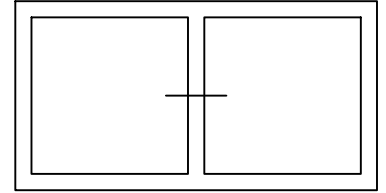

batimet

Holz-Aluminium · Systeme · Fenster · Fassade

Enderstrasse 90 | D-01277 Dresden

Telefon: +49 (0) 351.81186.0

Telefax: +49 (0) 351.81186.11

info@batimet.de | www.batimet.de

System

batimet TA35 FB5
flächenbündig
Horizontalschnitt Setzholz

Beschreibung

Setzholzprofil 115 mm

Datum

07.11.2019

Name

Pickel

Maßstab

Ansicht M1:1

Gezeich.

Gepr.

Norm

Detail

-

Zeichnungs-Nr.: 60302

Index: A

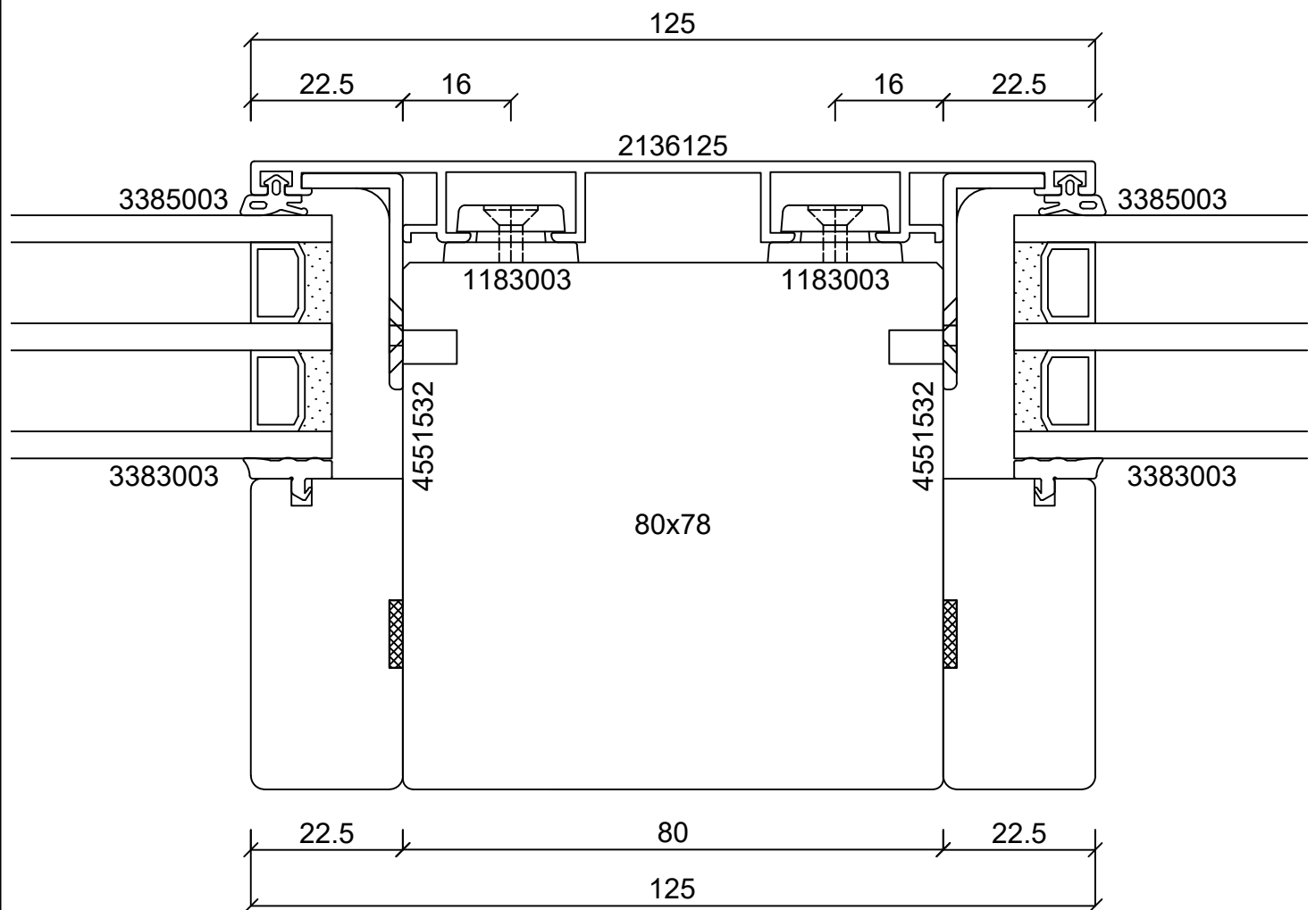
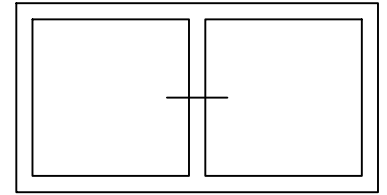

batimet
Holz-Aluminium · Systeme · Fenster · Fassade

Enderstrasse 90 | D-01277 Dresden
Telefon: +49 (0) 351.81186.0
Telefax: +49 (0) 351.81186.11
info@batimet.de | www.batimet.de

System	Datum	Name	Maßstab	
batimet TA35 FB5 flächenbündig Horizontalschnitt Setzholz	Gezeich.	07.11.2019	Pickel	Ansicht M1:1
	Gepr.			Detail -
Beschreibung	Norm			
Setzholzprofil 125 mm	Zeichnungs-Nr.: 60303			Index: A

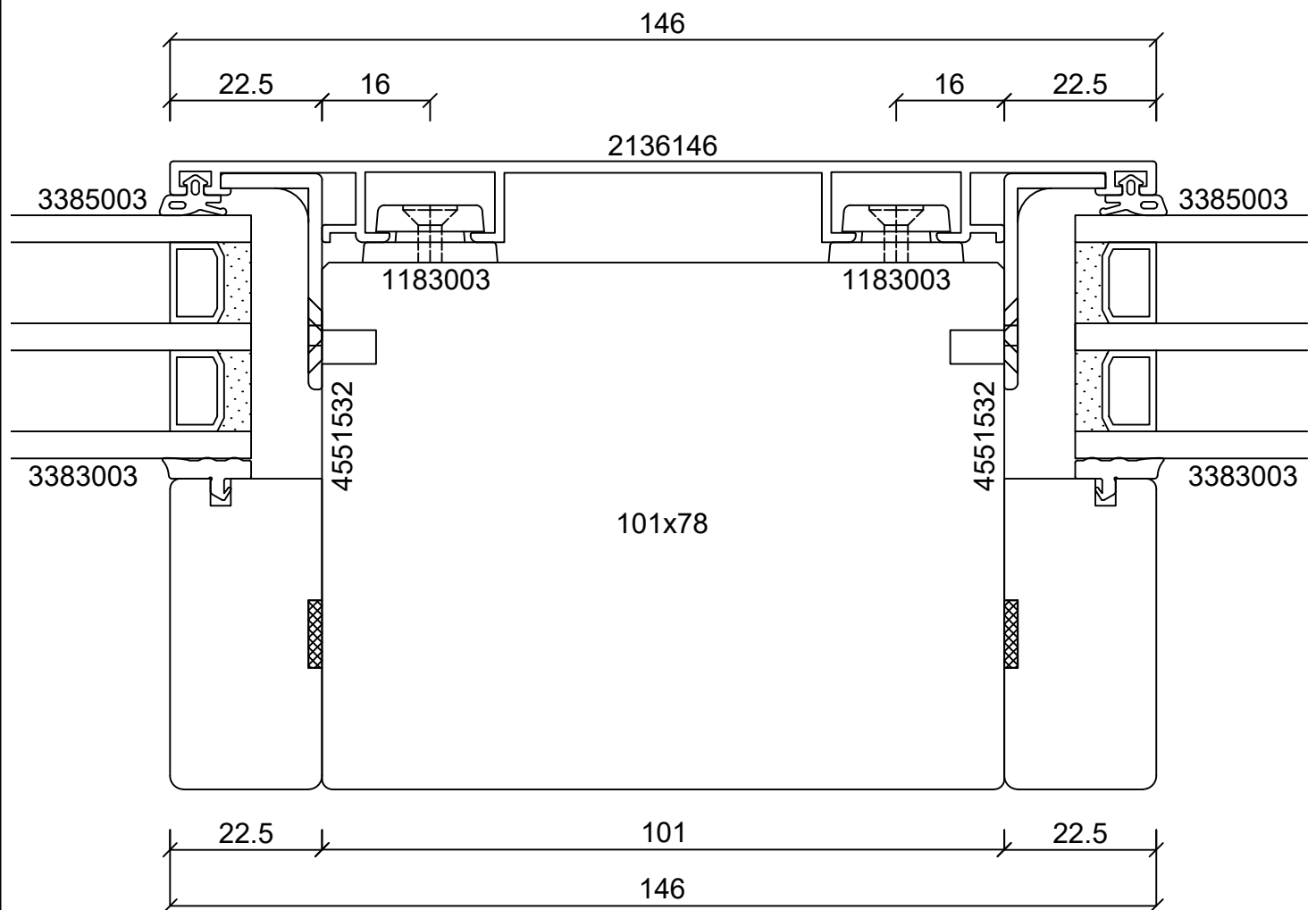
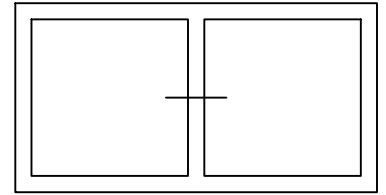

batimet

Holz-Aluminium · Systeme · Fenster · Fassade

Enderstrasse 90 | D-01277 Dresden

Telefon: +49 (0) 351.81186.0

Telefax: +49 (0) 351.81186.11

info@batimet.de | www.batimet.de

System

batimet TA35 FB5
flächenbündig
Horizontalschnitt Setzholz

Beschreibung

Setzholzprofil 146 mm

Datum

07.11.2019

Name

Pickel

Maßstab

Ansicht M1:1

Gezeich.

Gepr.

Norm

Detail

-

Zeichnungs-Nr.: 60304

Index: A

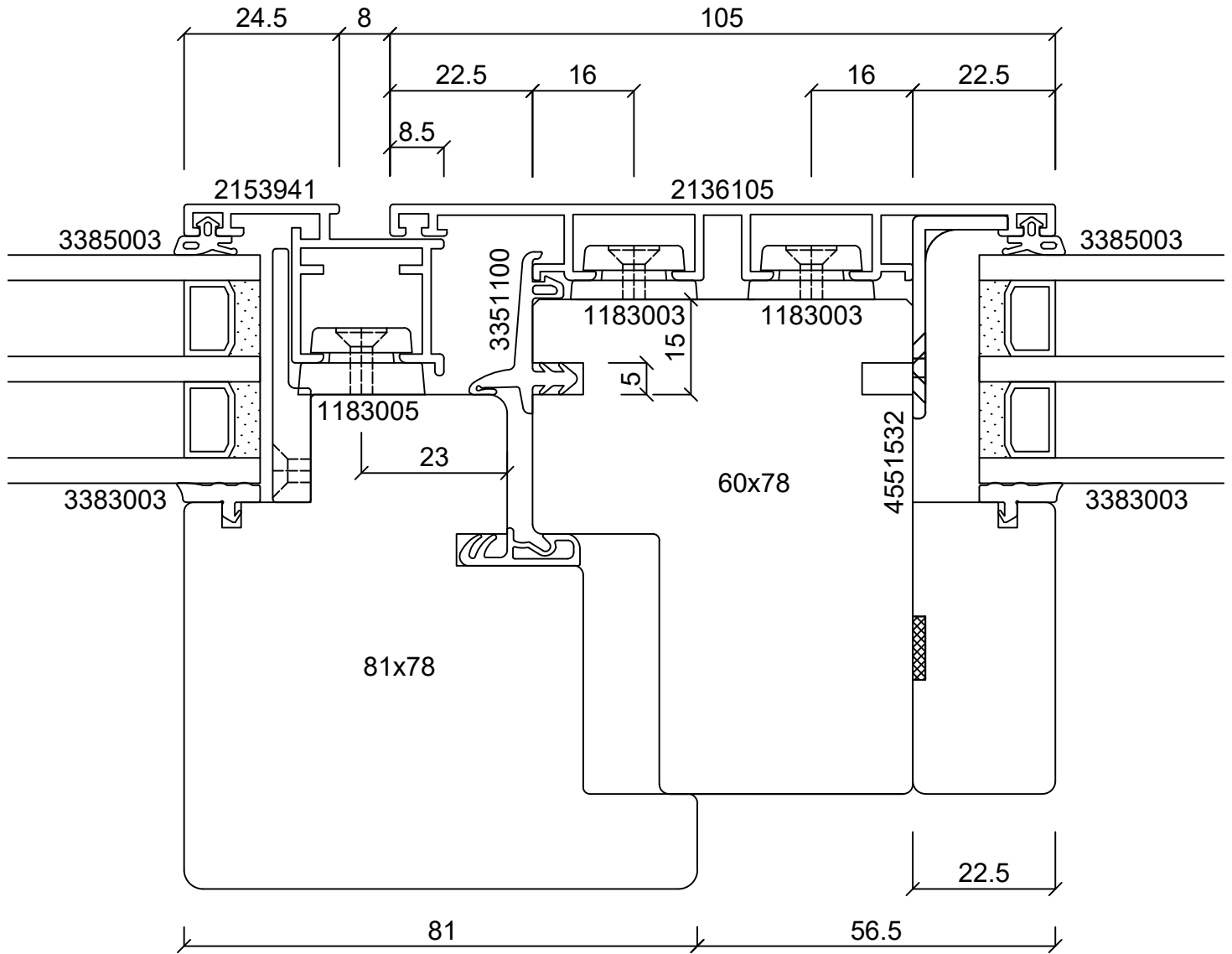
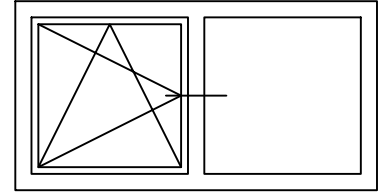

batimet

Holz-Aluminium · Systeme · Fenster · Fassade

Enderstrasse 90 | D-01277 Dresden

Telefon: +49 (0) 351.81186.0

Telefax: +49 (0) 351.81186.11

info@batimet.de | www.batimet.de

System		Datum	Name	Maßstab	
batimet TA35 FB5 flächenbündig Horizontalschnitt Setzholz	Gezeich.	07.11.2019	Pickel	Ansicht	M1:1
	Gepr.			Detail	-
Beschreibung	Norm				
Setzholzprofil 105 mm Flügelprofil 41 mm Flügelversatz 15 mm	Zeichnungs-Nr.: 60305			Index: A	

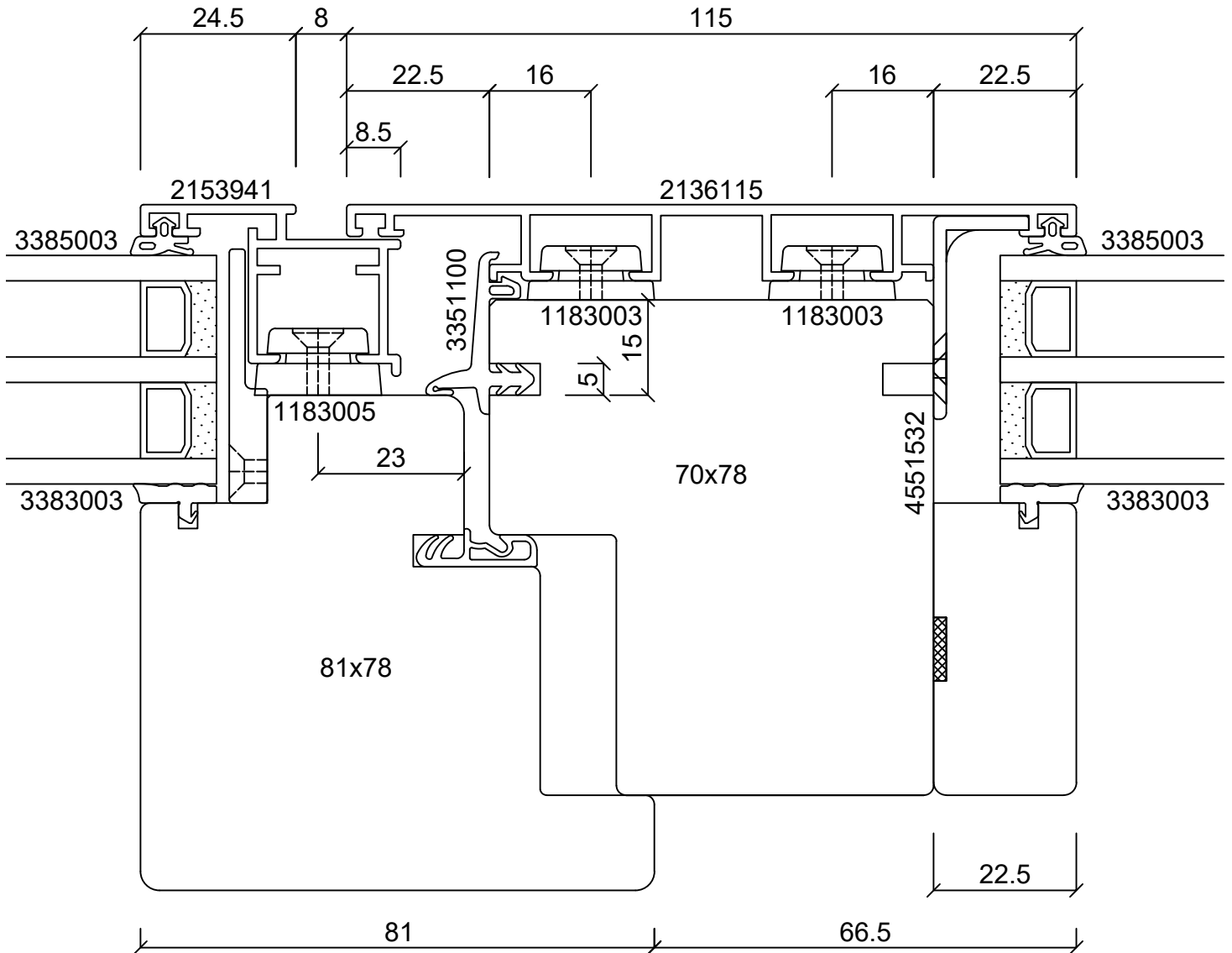
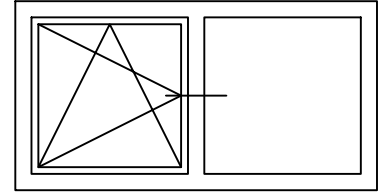

batimet

Holz-Aluminium · Systeme · Fenster · Fassade

Enderstrasse 90 | D-01277 Dresden

Telefon: +49 (0) 351.81186.0

Telefax: +49 (0) 351.81186.11

info@batimet.de | www.batimet.de

System	Datum	Name	Maßstab	
batimet TA35 FB5 flächenbündig Horizontalschnitt Setzholz	Gezeich.	07.11.2019	Pickel	Ansicht M1:1
	Gepr.			Detail -
Beschreibung	Norm			
Setzholzprofil 115 mm Flügelprofil 41 mm Flügelversatz 15 mm	Zeichnungs-Nr.: 60306			Index: A

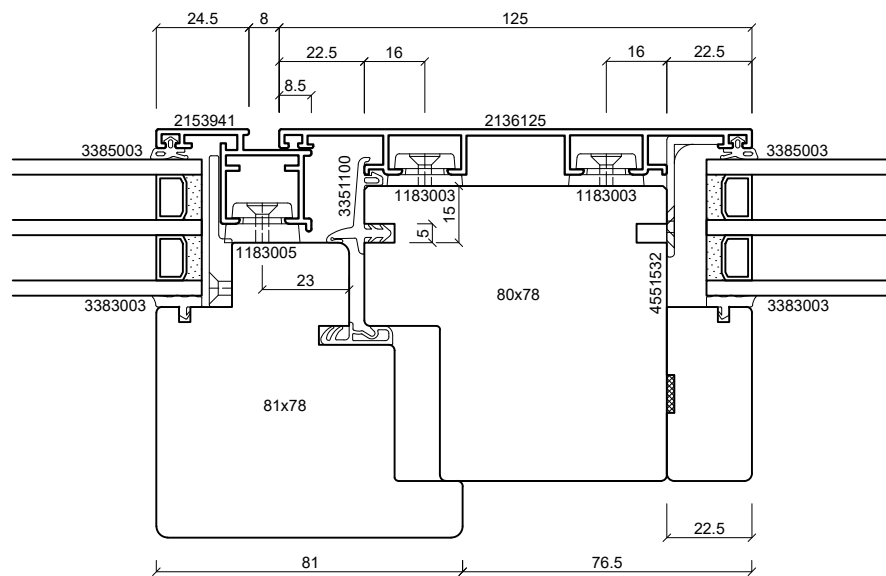
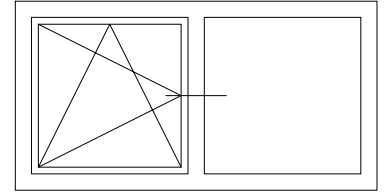

batimet
Holz-Aluminium · Systeme · Fenster · Fassade

Enderstrasse 90 | D-01277 Dresden
Telefon: +49 (0) 351.81186.0
Telefax: +49 (0) 351.81186.11
info@batimet.de | www.batimet.de

System	Datum	Name	Maßstab	
batimet TA35 FB5 flächenbündig Horizontalschnitt Setzholz	Gezeich.	07.11.2019	Pickel	Ansicht M1:2
	Gepr.			Detail -
Beschreibung	Norm			
Setzholzprofil 125 mm Flügelprofil 41 mm Flügelversatz 15 mm	Zeichnungs-Nr.: 60307			Index: A

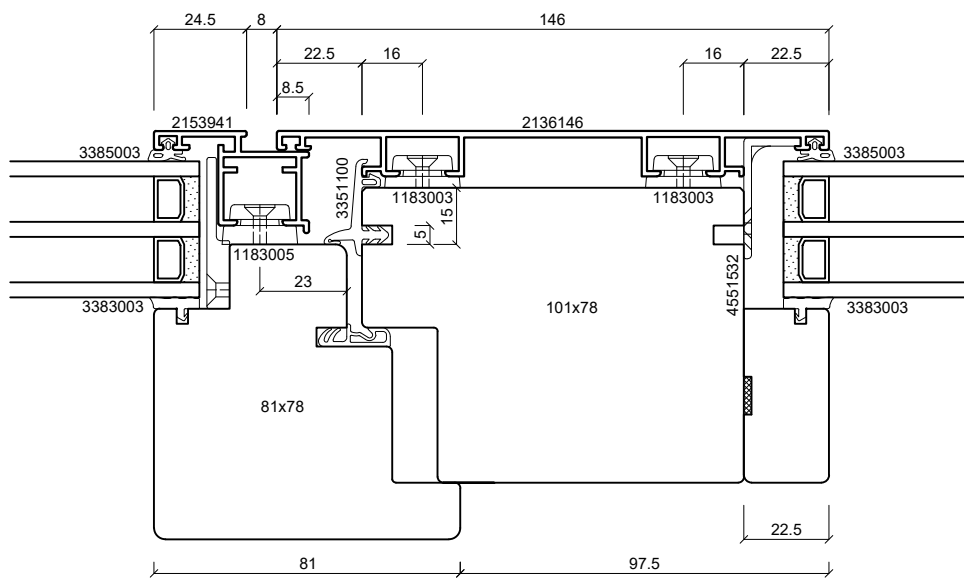
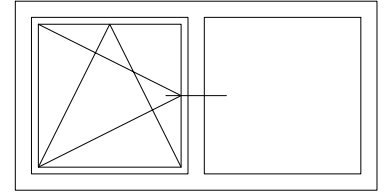

batimet

Holz-Aluminium · Systeme · Fenster · Fassade

Enderstrasse 90 | D-01277 Dresden

Telefon: +49 (0) 351.81186.0

Telefax: +49 (0) 351.81186.11

info@batimet.de | www.batimet.de

System

batimet TA35 FB5
flächenbündig
Horizontalschnitt Setzholz

Beschreibung

Setzholzprofil 146 mm
Flügelprofil 41 mm
Flügelversatz 15 mm

Datum

07.11.2019

Name

Pickel

Maßstab

Ansicht M1:2

Gezeich.

Gepr.

Norm

Detail

-

Zeichnungs-Nr.: 60308

Index: A

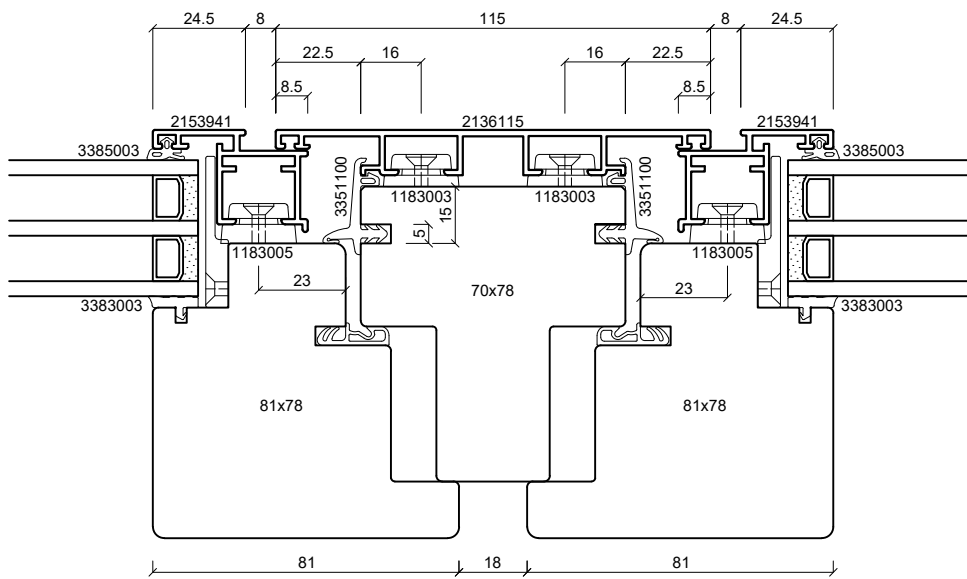
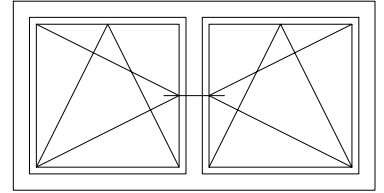

batimet

Holz-Aluminium · Systeme · Fenster · Fassade

Enderstrasse 90 | D-01277 Dresden

Telefon: +49 (0) 351.81186.0

Telefax: +49 (0) 351.81186.11

info@batimet.de | www.batimet.de

System

batimet TA35 FB5
flächenbündig
Horizontalschnitt Setzholz

Beschreibung

Setzholzprofil 115 mm
Flügelprofil 41 mm
Flügelversatz 15 mm

Datum

Gezeich. 07.11.2019

Gepr.

Norm

Name

Pickel

Maßstab

Ansicht M1:2

Detail -

Zeichnungs-Nr.: 60309

Index: A

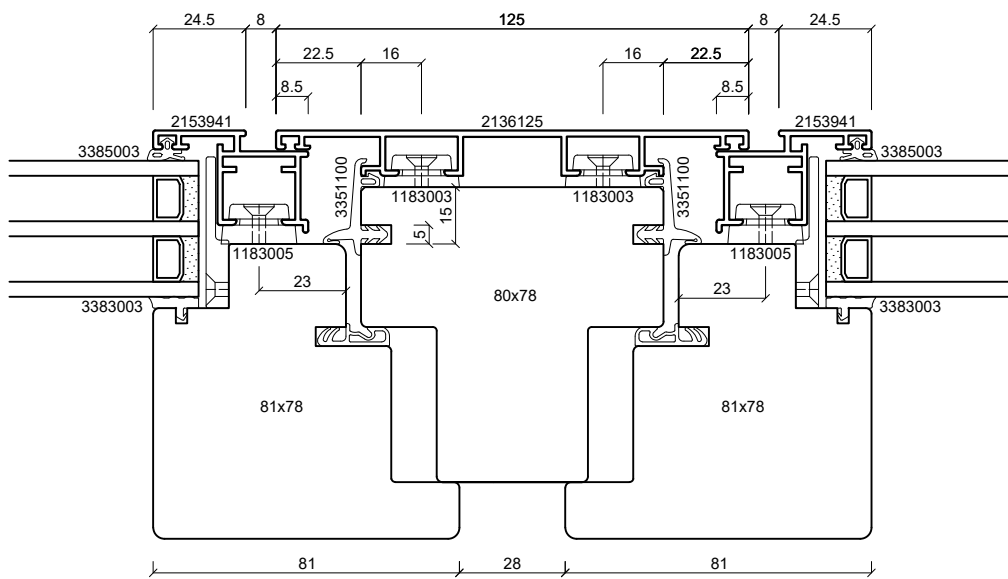
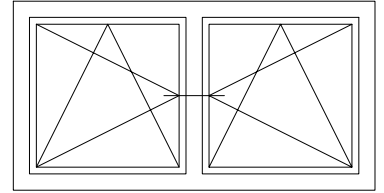

batimet
Holz-Aluminium · Systeme · Fenster · Fassade

Enderstrasse 90 | D-01277 Dresden
Telefon: +49 (0) 351.81186.0
Telefax: +49 (0) 351.81186.11
info@batimet.de | www.batimet.de

System	Datum	Name	Maßstab	
batimet TA35 FB5 flächenbündig Horizontalschnitt Setzholz	Gezeich. 07.11.2019	Pickel	Ansicht	M1:2
Beschreibung	Gepr.		Detail	-
Setzholzprofil 125 mm Flügelprofil 41 mm Flügelversatz 15 mm	Norm			
	Zeichnungs-Nr.: 60310		Index: A	

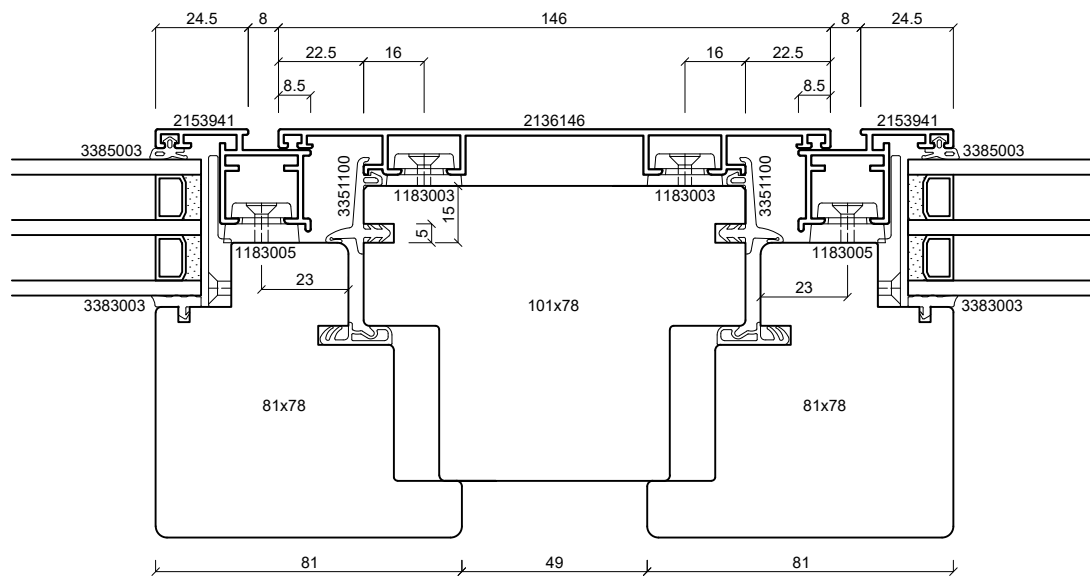
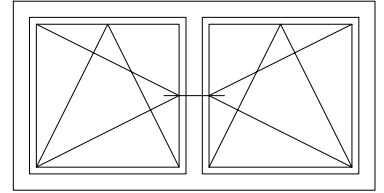

batimet

Holz-Aluminium · Systeme · Fenster · Fassade

Enderstrasse 90 | D-01277 Dresden

Telefon: +49 (0) 351.81186.0

Telefax: +49 (0) 351.81186.11

info@batimet.de | www.batimet.de

System

batimet TA35 FB5
flächenbündig
Horizontalschnitt Setzholz

Beschreibung

Setzholzprofil 146 mm
Flügelprofil 41 mm
Flügelversatz 15 mm

Datum

07.11.2019

Name

Pickel

Maßstab

Ansicht M1:2

Gezeich.

Gepr.

Norm

Detail

-

Zeichnungs-Nr.: 60311

Index: A

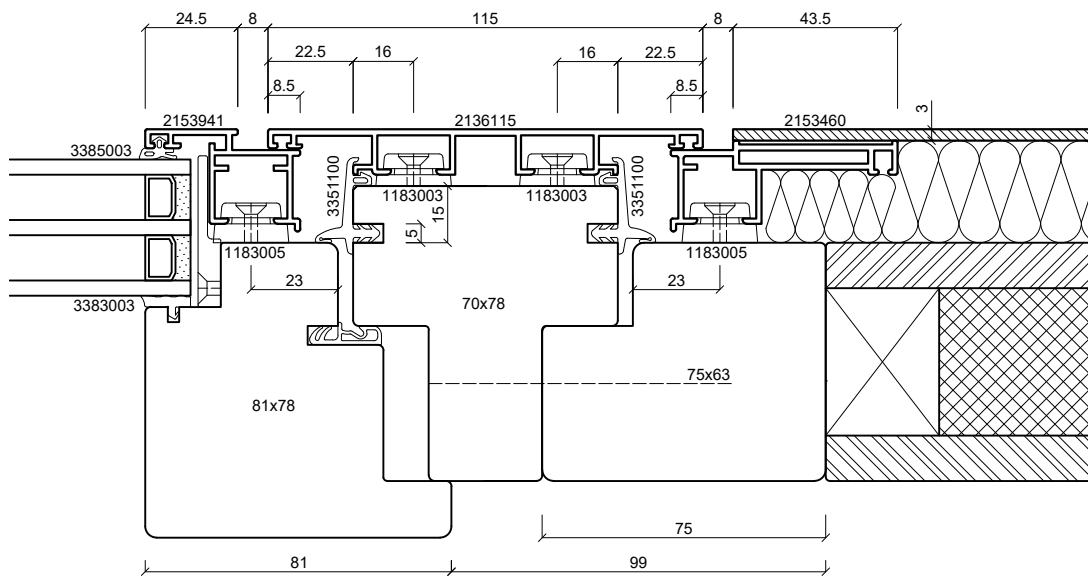
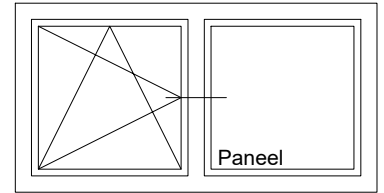

batimet

Holz-Aluminium · Systeme · Fenster · Fassade

Enderstrasse 90 | D-01277 Dresden

Telefon: +49 (0) 351.81186.0

Telefax: +49 (0) 351.81186.11

info@batimet.de | www.batimet.de

System	Datum	Name	Maßstab		
batimet TA35 FB5 flächenbündig Horizontalschnitt Setzholz	Gezeich.	07.11.2019	Pickel	Ansicht	M1:2
	Gepr.			Detail	-
Beschreibung	Norm				
Setzholzprofil 115 mm Flügelprofil 41 mm Festteil Blechapplikation	Zeichnungs-Nr.: 60312			Index: A	

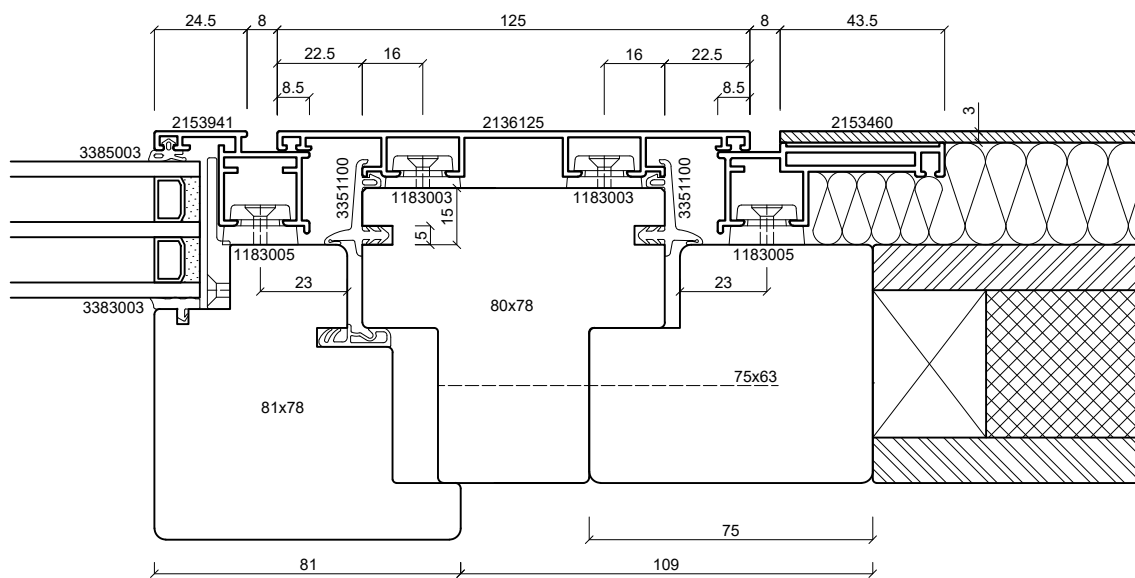
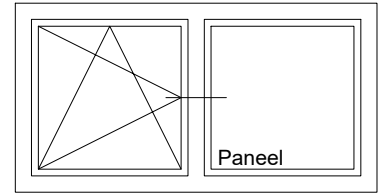

batimet

Holz-Aluminium · Systeme · Fenster · Fassade

Enderstrasse 90 | D-01277 Dresden

Telefon: +49 (0) 351.81186.0

Telefax: +49 (0) 351.81186.11

info@batimet.de | www.batimet.de

System	Datum	Name	Maßstab	
batimet TA35 FB5 flächenbündig Horizontalschnitt Setzholz	Gezeich.	07.11.2019	Pickel	Ansicht M1:2
	Gepr.			Detail -
Beschreibung	Norm			
Setzholzprofil 125 mm Flügelprofil 41 mm Festteil Blechapplikation	Zeichnungs-Nr.: 60313			Index: A

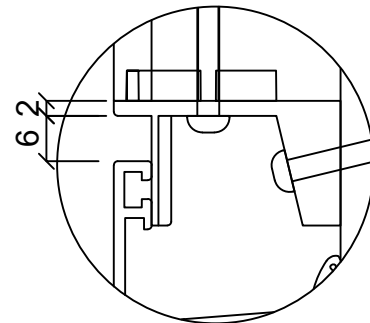
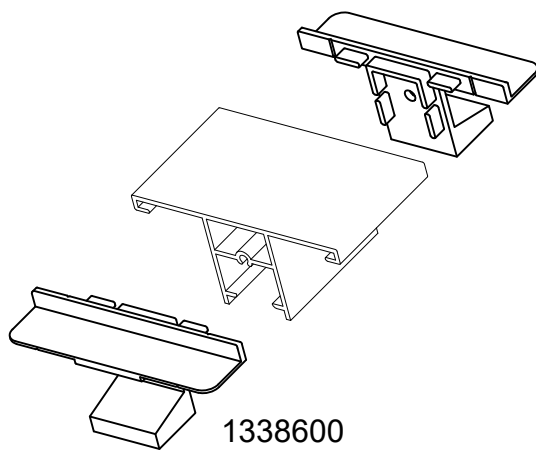
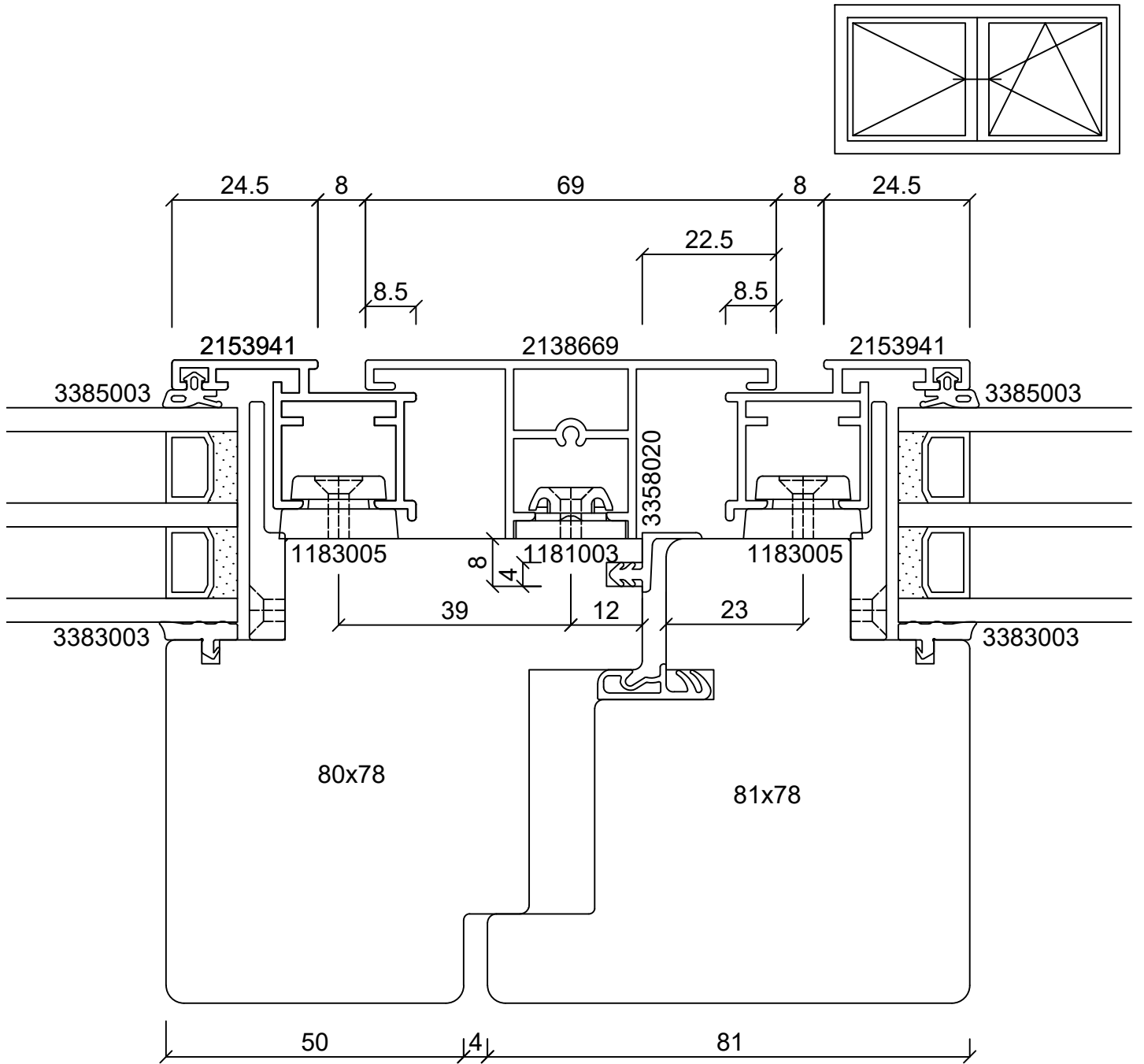

batimet
Holz-Aluminium · Systeme · Fenster · Fassade

Enderstrasse 90 | D-01277 Dresden
Telefon: +49 (0) 351.81186.0
Telefax: +49 (0) 351.81186.11
info@batimet.de | www.batimet.de

System	Datum	Name	Maßstab	
batimet TA35 FB5 flächenbündig Horizontalschnitt Stulp	Gezeich.	07.11.2019	Pickel	Ansicht M1:1
	Gepr.			Detail -
Beschreibung	Norm			
Stulpprofil 69 mm Flügelprofil 41 mm Stulpdichtung	Zeichnungs-Nr.: 60402		Index: A	

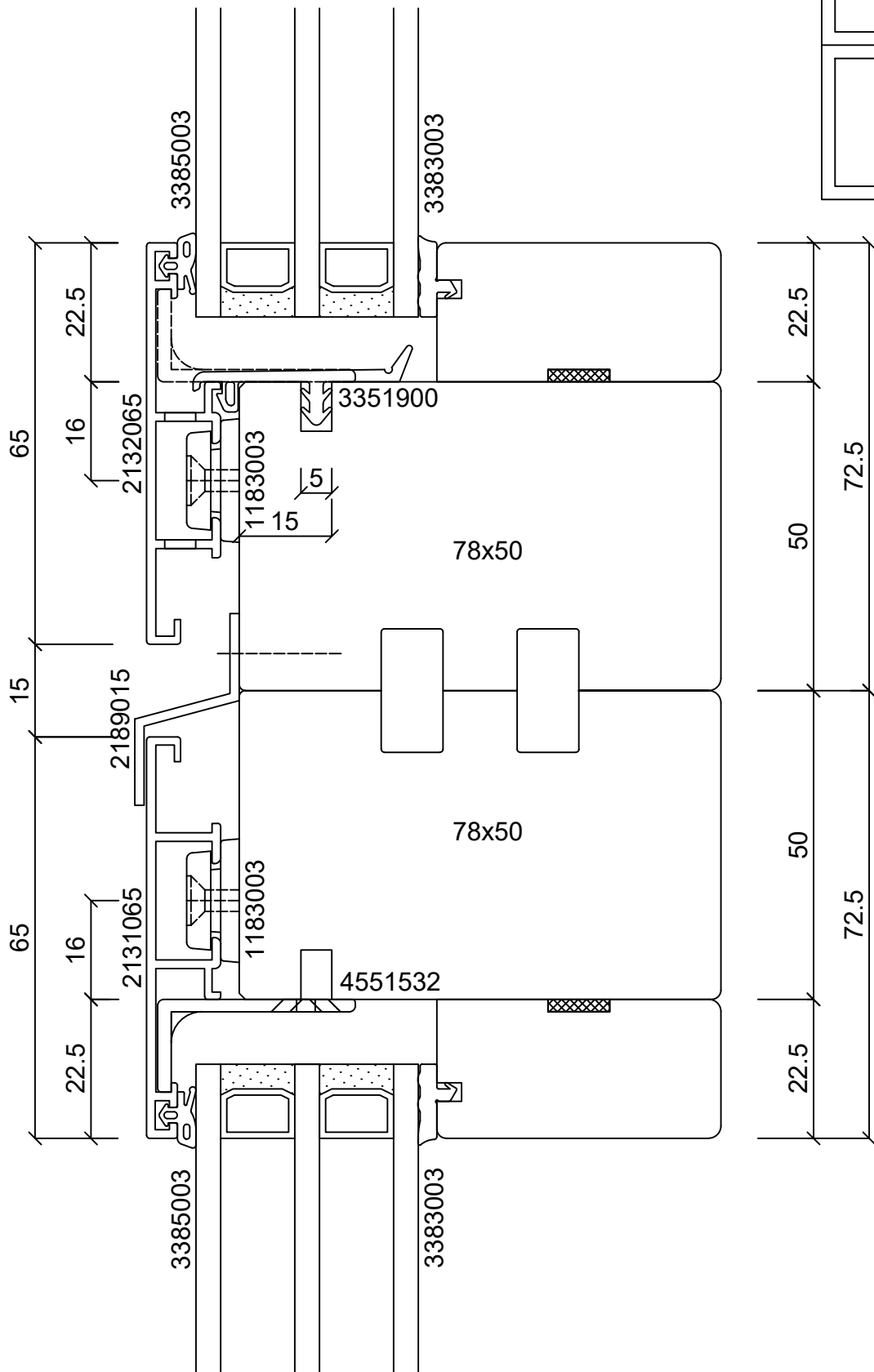

batimet

Holz-Aluminium · Systeme · Fenster · Fassade

Enderstrasse 90 | D-01277 Dresden

Telefon: +49 (0) 351.81186.0

Telefax: +49 (0) 351.81186.11

info@batimet.de | www.batimet.de

System	Datum	Name	Maßstab		
batimet TA35 FB5 flächenbündig Vertikalschnitt Kopplung	Gezeich.	07.11.2019	Pickel	Ansicht	M1:1
	Gepr.			Detail	-
Beschreibung	Norm				
Rahmenprofil 65 mm Festverglasungsdichtung Z-Kopplungsprofil	Zeichnungs-Nr.: 60501			Index: A	

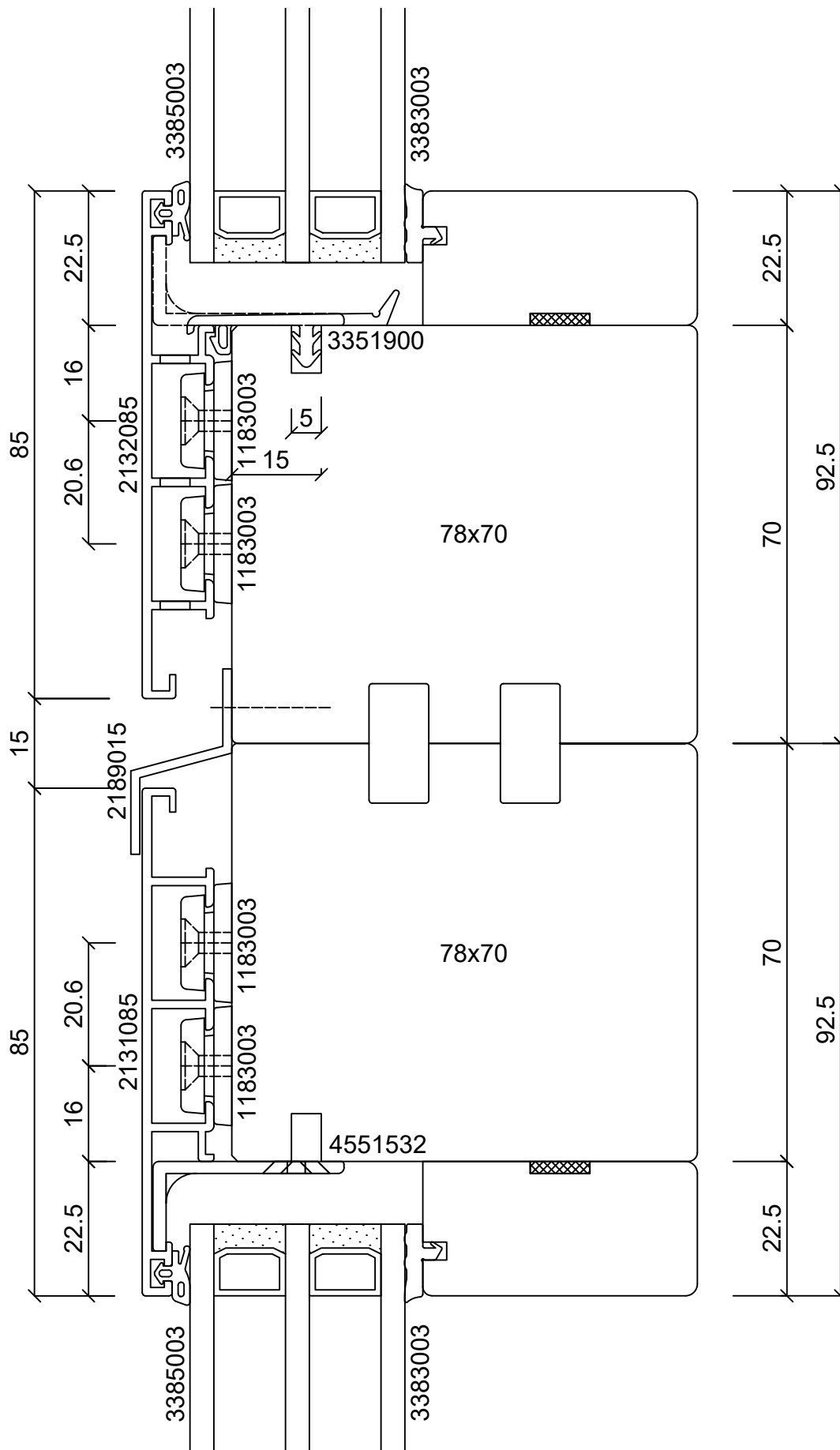

batimet

Holz-Aluminium · Systeme · Fenster · Fassade

Enderstrasse 90 | D-01277 Dresden

Telefon: +49 (0) 351.81186.0

Telefax: +49 (0) 351.81186.11

info@batimet.de | www.batimet.de

System	Datum	Name	Maßstab	
batimet TA35 FB5 flächenbündig Vertikalschnitt Kopplung	Gezeich.	07.11.2019	Pickel	Ansicht M1:1
	Gepr.			Detail -
Beschreibung	Norm			
Rahmenprofil 85 mm Festverglasungsdichtung Z-Kopplungsprofil	Zeichnungs-Nr.: 60502			Index: A

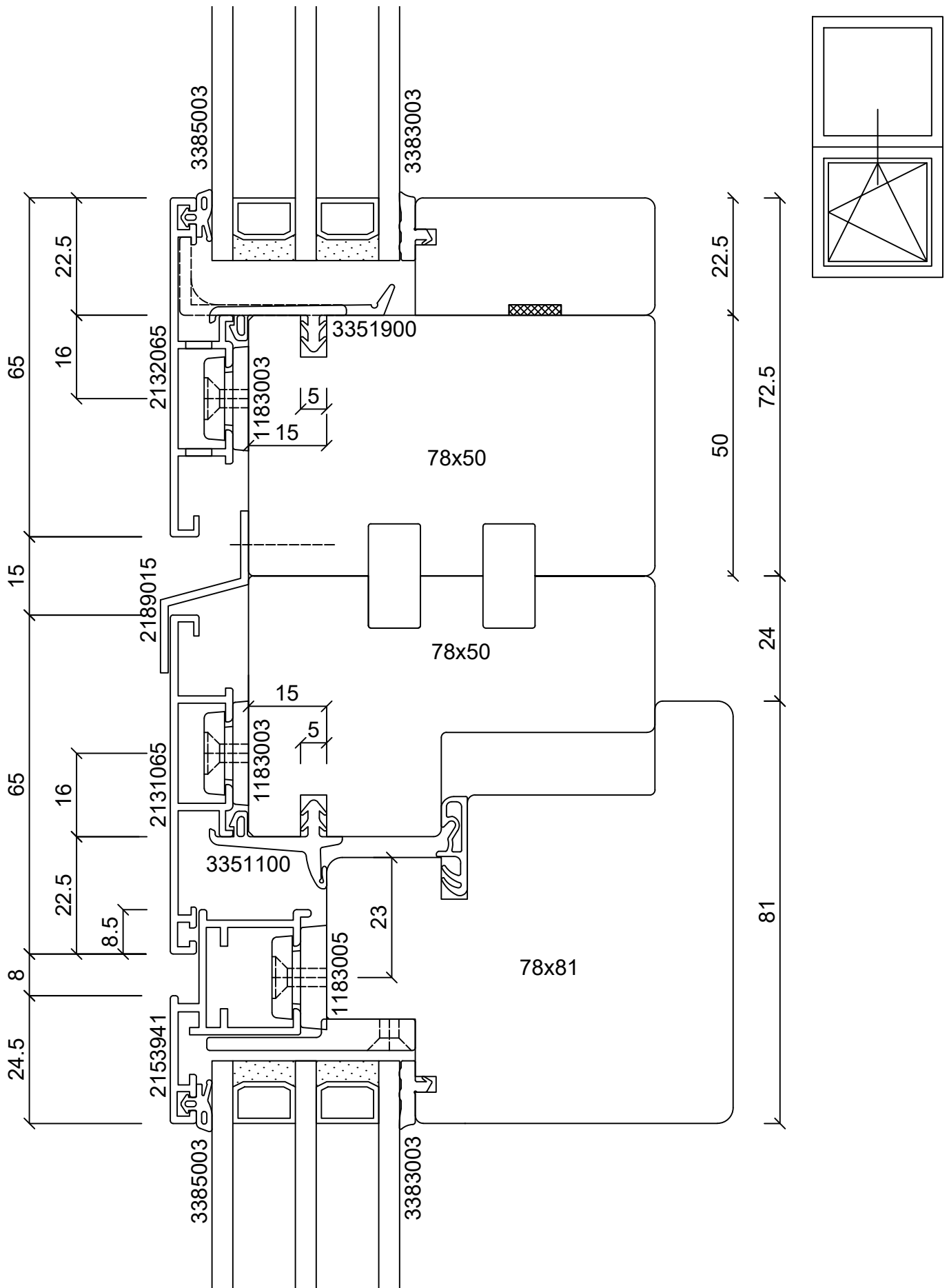

batimet

Holz-Aluminium · Systeme · Fenster · Fassade

Enderstrasse 90 | D-01277 Dresden

Telefon: +49 (0) 351.81186.0

Telefax: +49 (0) 351.81186.11

info@batimet.de | www.batimet.de

System		Datum	Name	Maßstab	
batimet TA35 FB5 flächenbündig Vertikalschnitt Kopplung	Gezeich.	07.11.2019	Pickel	Ansicht	M1:1
	Gepr.			Detail	-
Beschreibung	Norm				
Rahmenprofil 65 mm Flügelprofil 41 mm Z-Kopplungsprofil	Zeichnungs-Nr.: 60503			Index: A	

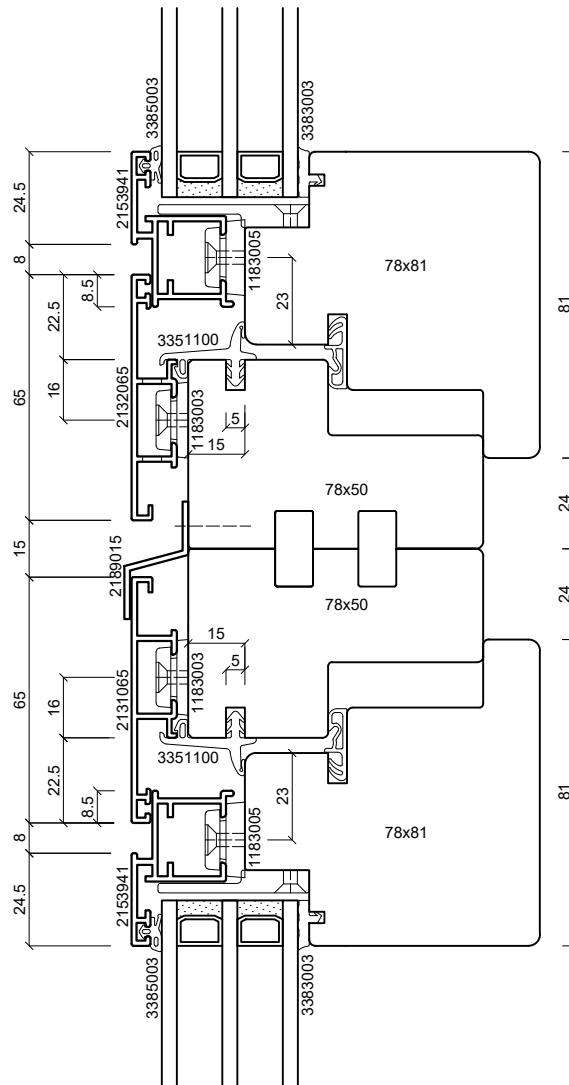
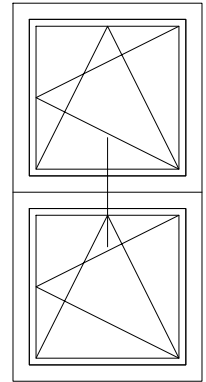

batimet
Holz-Aluminium · Systeme · Fenster · Fassade

Enderstrasse 90 | D-01277 Dresden
Telefon: +49 (0) 351.81186.0
Telefax: +49 (0) 351.81186.11
info@batimet.de | www.batimet.de

System		Datum	Name	Maßstab	
batimet TA35 FB5 flächenbündig Vertikalschnitt Kopplung	Gezeich.	07.11.2019	Pickel	Ansicht	M1:2
	Gepr.			Detail	-
Beschreibung	Norm				
Rahmenprofil 65 mm Flügelprofil 41 mm Z-Kopplungsprofil	Zeichnungs-Nr.: 60505			Index: A	

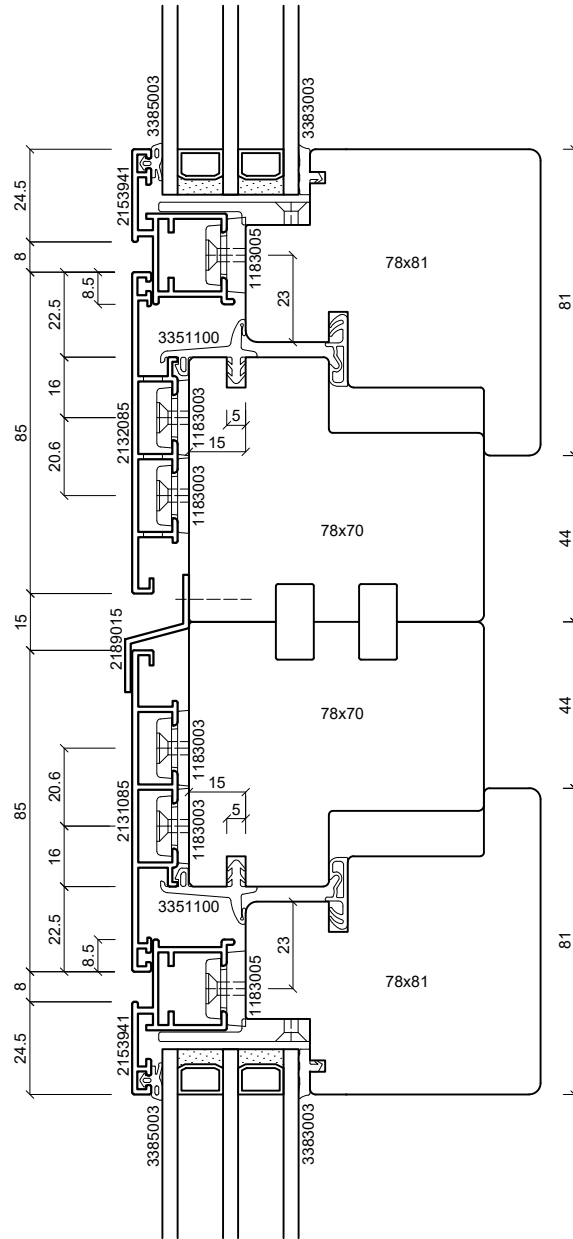
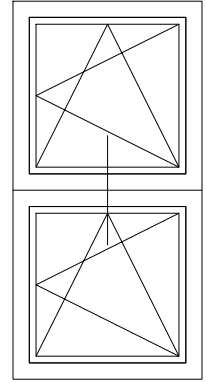

batimet

Holz-Aluminium · Systeme · Fenster · Fassade

Enderstrasse 90 | D-01277 Dresden

Telefon: +49 (0) 351.81186.0

Telefax: +49 (0) 351.81186.11

info@batimet.de | www.batimet.de

System		Datum	Name	Maßstab
batimet TA35 FB5 flächenbündig Vertikalschnitt Kopplung	Gezeich.	07.11.2019	Pickel	Ansicht M1:2
	Gepr.			Detail -
Beschreibung	Norm			
Rahmenprofil 85 mm Flügelprofil 41 mm Z-Kopplungsprofil	Zeichnungs-Nr.: 60506			Index: A

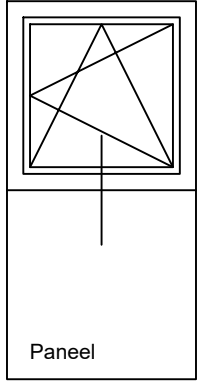
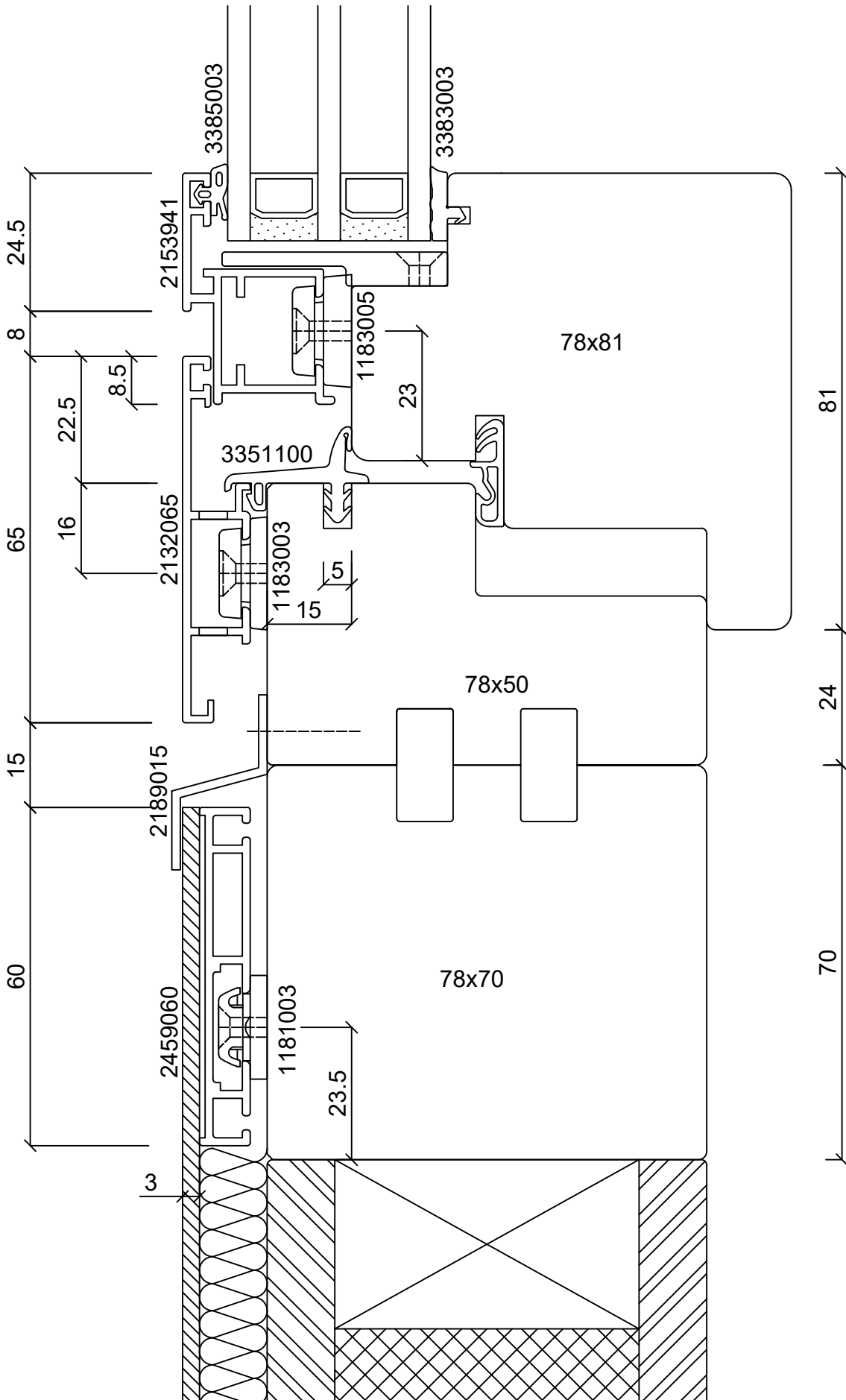

batimet

Holz-Aluminium · Systeme · Fenster · Fassade

Enderstrasse 90 | D-01277 Dresden

Telefon: +49 (0) 351.81186.0

Telefax: +49 (0) 351.81186.11

info@batimet.de | www.batimet.de

System		Datum	Name	Maßstab
batimet TA35 FB5 flächenbündig Vertikalschnitt Kopplung	Gezeich.	07.11.2019	Pickel	Ansicht M1:1
	Gepr.			Detail -
Beschreibung	Norm			
Rahmenprofil 65 mm Flügelprofil 41 mm Festteil Blechapplikation, Z-Kopplungsprofil	Zeichnungs-Nr.: 60507			Index: A

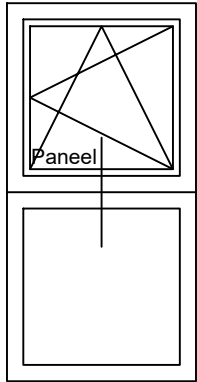
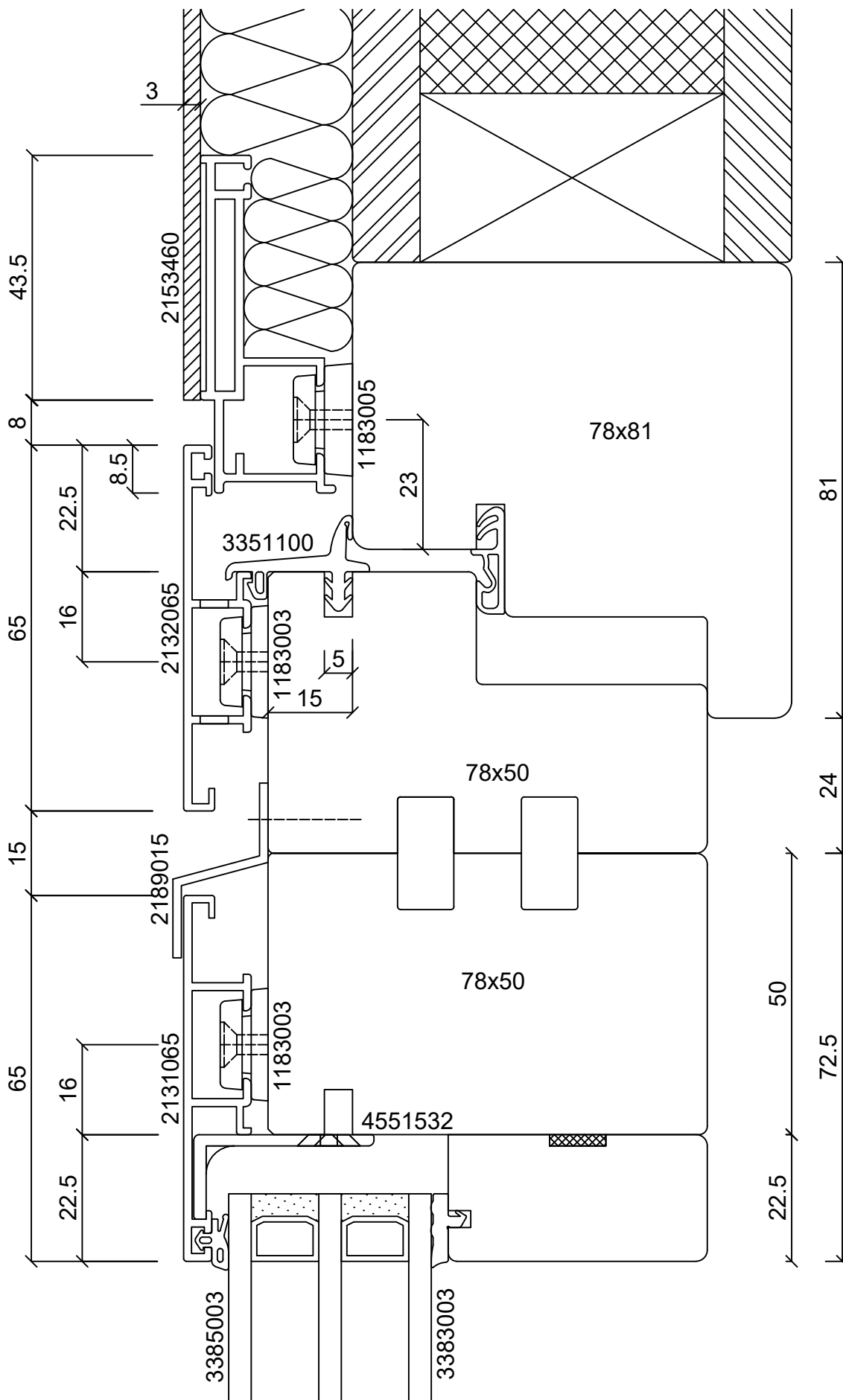

batimet

Holz-Aluminium · Systeme · Fenster · Fassade

Enderstrasse 90 | D-01277 Dresden

Telefon: +49 (0) 351.81186.0

Telefax: +49 (0) 351.81186.11

info@batimet.de | www.batimet.de

System	batimet TA35 FB flächenbündig Vertikalschnitt Kopplung	Datum	07.11.2019	Name	Pickel	Maßstab	Ansicht	M1:1
		Gezeich.					Detail	-
Beschreibung	Rahmenprofil 65 mm Flügelprofil Blechapplikation Z-Kopplungsprofil	Gepr.						
		Norm						
		Zeichnungs-Nr.: 60508					Index: A	

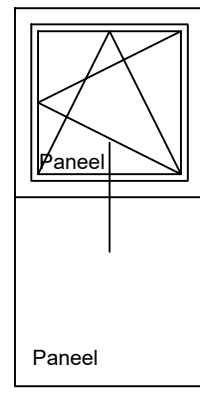
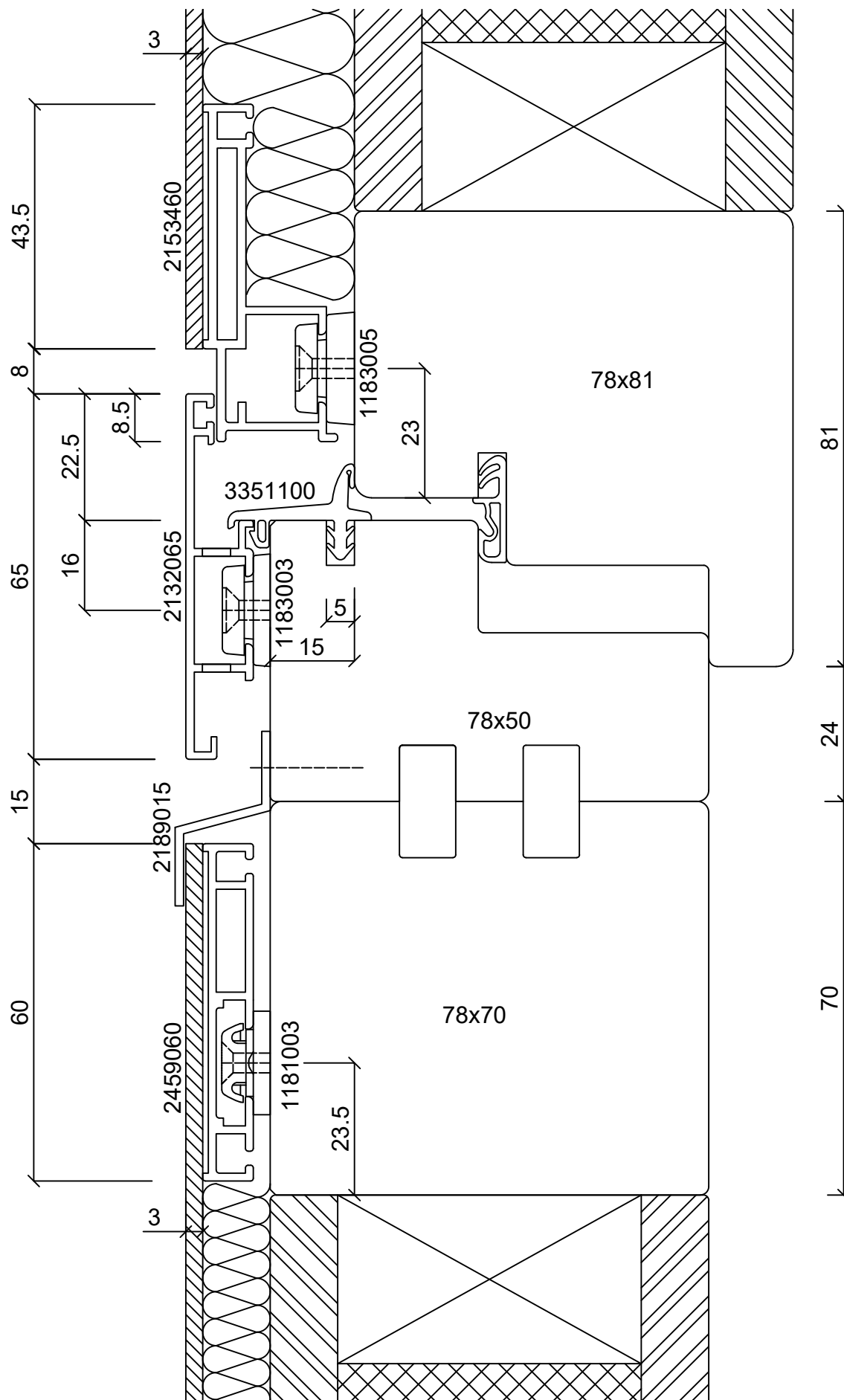

batimet
 Holz-Aluminium · Systeme · Fenster · Fassade
 Enderstrasse 90 | D-01277 Dresden
 Telefon: +49 (0) 351.81186.0
 Telefax: +49 (0) 351.81186.11
 info@batimet.de | www.batimet.de

System	batimet TA35 FB flächenbündig Vertikalschnitt Kopplung	Datum	07.11.2019	Name	Pickel	Maßstab	Ansicht	M1:1
		Gezeich.					Detail	-
Beschreibung	Rahmenprofil 65 mm Flügelprofil Blechapplikation Festteil Blechapplikation, Z-Kopplungsprofil	Gepr.						
		Norm						
		Zeichnungs-Nr.: 60509					Index: A	

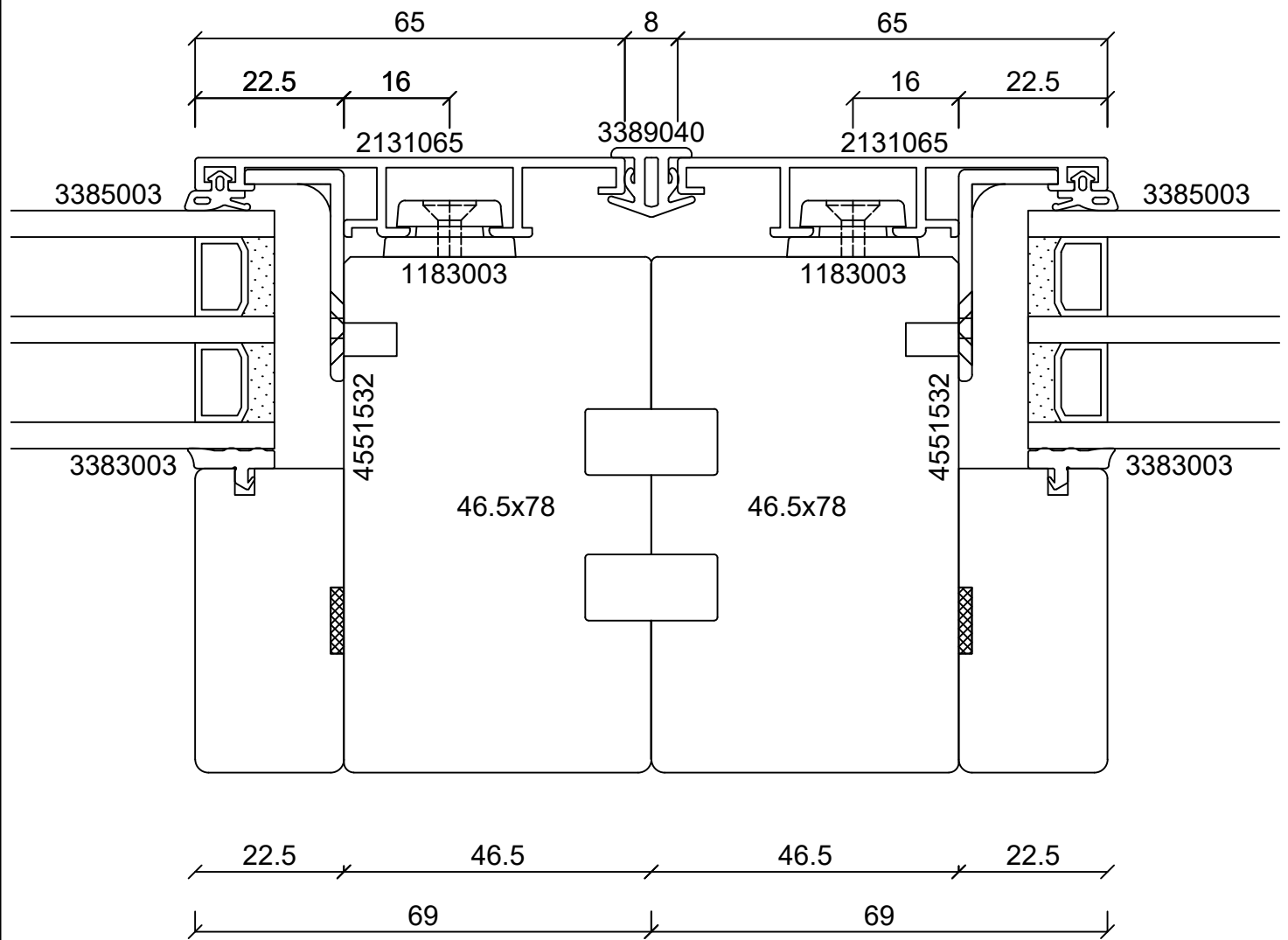
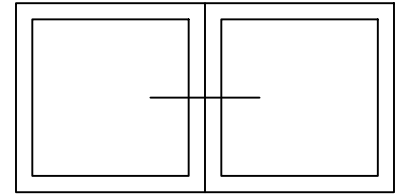

batimet

Holz-Aluminium · Systeme · Fenster · Fassade

Enderstrasse 90 | D-01277 Dresden

Telefon: +49 (0) 351.81186.0

Telefax: +49 (0) 351.81186.11

info@batimet.de | www.batimet.de

System

batimet TA35 FB5
flächenbündig
Horizontalschnitt Kopplung

Beschreibung

Rahmenprofil 65 mm
Kopplungsdichtung 8 mm

Datum

Gezeich. 07.11.2019

Gepr.

Norm

Name

Pickel

Maßstab

Ansicht M1:1

Detail -

Zeichnungs-Nr.: 60601

Index: A

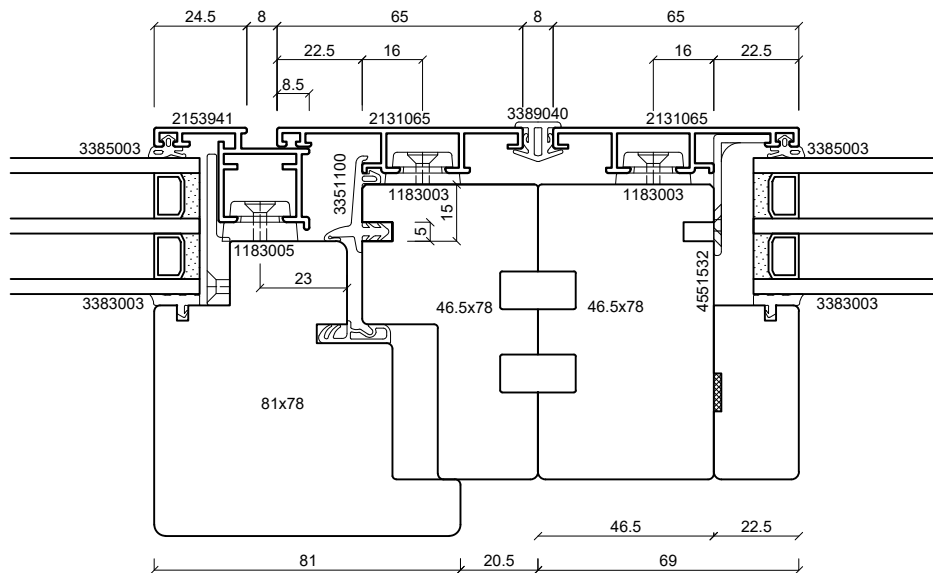
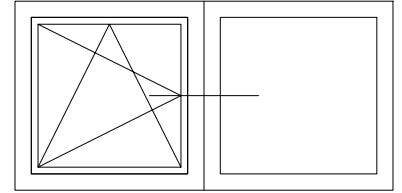

batimet

Holz-Aluminium · Systeme · Fenster · Fassade

Enderstrasse 90 | D-01277 Dresden

Telefon: +49 (0) 351.81186.0

Telefax: +49 (0) 351.81186.11

info@batimet.de | www.batimet.de

System	Datum	Name	Maßstab	
batimet TA35 FB5 flächenbündig Horizontalschnitt Kopplung	Gezeich.	07.11.2019	Pickel	Ansicht M1:2
	Gepr.			Detail -
Beschreibung	Norm			
Rahmenprofil 65 mm Flügelprofil 41 mm Kopplungsdichtung 8 mm	Zeichnungs-Nr.: 60602			Index: A

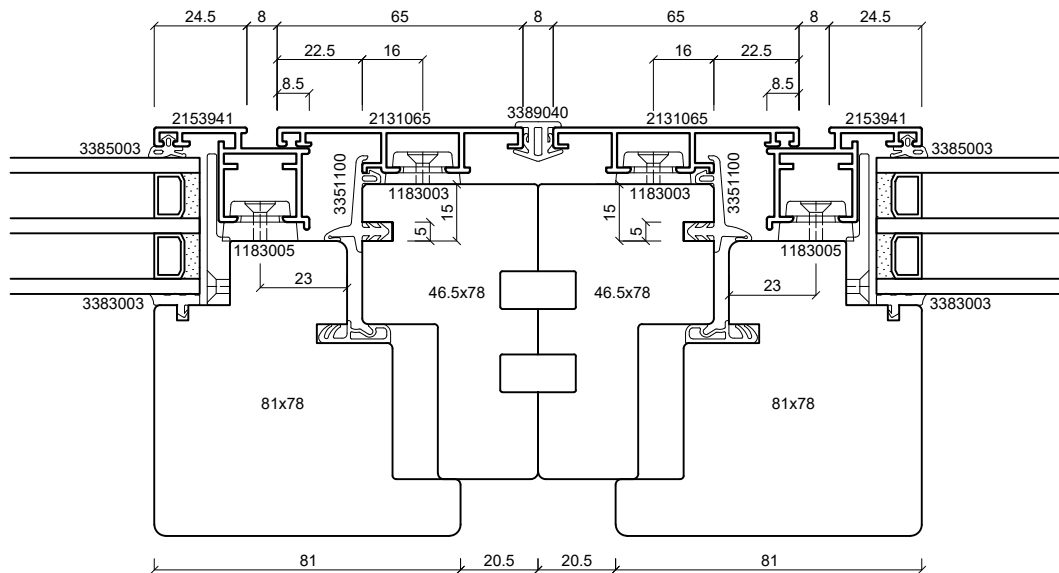
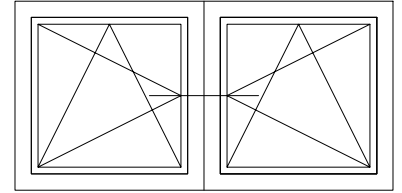

batimet

Holz-Aluminium · Systeme · Fenster · Fassade

Enderstrasse 90 | D-01277 Dresden

Telefon: +49 (0) 351.81186.0

Telefax: +49 (0) 351.81186.11

info@batimet.de | www.batimet.de

System		Datum	Name	Maßstab
batimet TA35 FB5 flächenbündig Horizontalschnitt Kopplung	Gezeich.	07.11.2019	Pickel	Ansicht M1:2
	Gepr.			Detail -
Beschreibung	Norm			
Rahmenprofil 65 mm Flügelprofil 41 mm Kopplungsdichtung 8 mm	Zeichnungs-Nr.: 60603			Index: A

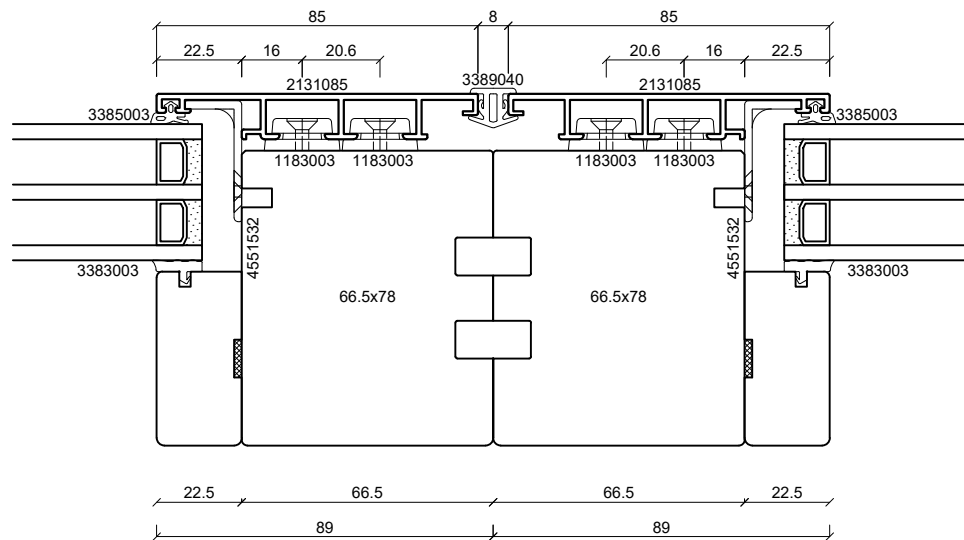
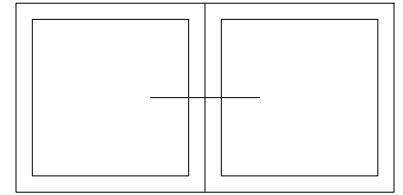

batimet
Holz-Aluminium · Systeme · Fenster · Fassade

Enderstrasse 90 | D-01277 Dresden
Telefon: +49 (0) 351.81186.0
Telefax: +49 (0) 351.81186.11
info@batimet.de | www.batimet.de

System		Datum	Name	Maßstab
batimet TA35 FB5 flächenbündig Horizontalschnitt Kopplung	Gezeich.	07.11.2019	Pickel	Ansicht M1:2
	Gepr.			Detail -
Beschreibung	Norm			
Rahmenprofil 85 mm Kopplungsdichtung 8 mm	Zeichnungs-Nr.: 60604			Index: A

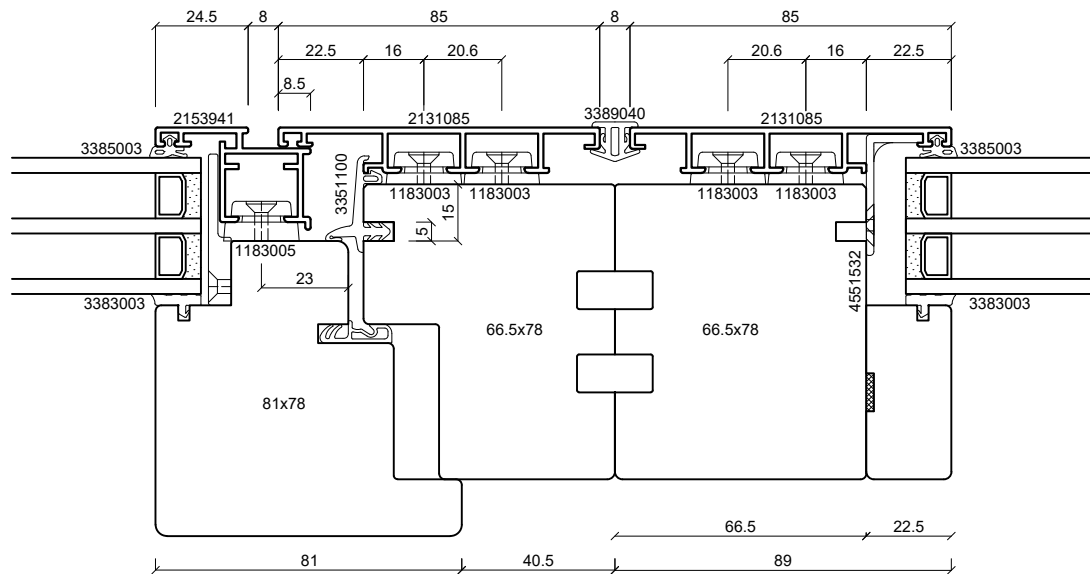
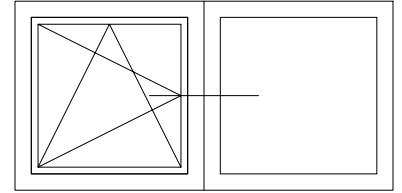

batimet

Holz-Aluminium · Systeme · Fenster · Fassade

Enderstrasse 90 | D-01277 Dresden

Telefon: +49 (0) 351.81186.0

Telefax: +49 (0) 351.81186.11

info@batimet.de | www.batimet.de

System	Datum	Name	Maßstab	
batimet TA35 FB5 flächenbündig Horizontalschnitt Kopplung	Gezeich.	07.11.2019	Pickel	Ansicht M1:2
	Gepr.			Detail -
Beschreibung	Norm			
Rahmenprofil 85 mm Flügelprofil 41 mm Kopplungsdichtung 8 mm	Zeichnungs-Nr.: 60605			Index: A

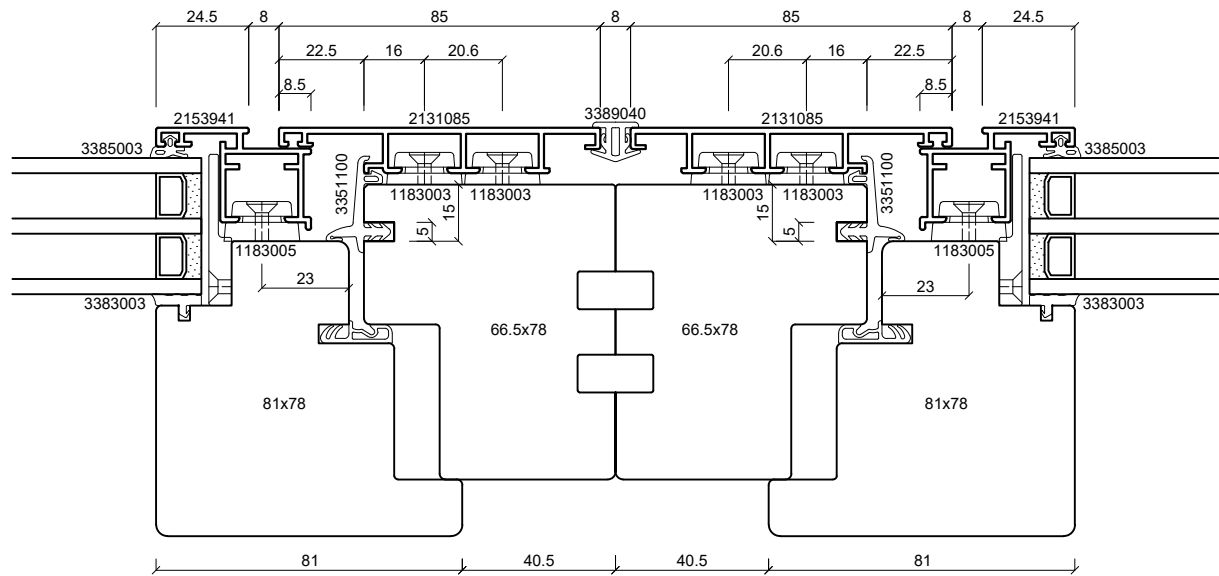
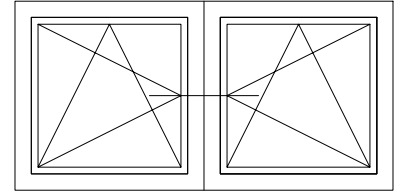

batimet

Holz-Aluminium · Systeme · Fenster · Fassade

Enderstrasse 90 | D-01277 Dresden

Telefon: +49 (0) 351.81186.0

Telefax: +49 (0) 351.81186.11

info@batimet.de | www.batimet.de

System

batimet TA35 FB5
flächenbündig
Horizontalschnitt Kopplung

Beschreibung

Rahmenprofil 85 mm
Flügelprofil 41 mm
Kopplungsdichtung 8 mm

Datum

07.11.2019

Name

Pickel

Maßstab

Ansicht M1:2

Gezeich.

Gepr.

Norm

Detail

-

Zeichnungs-Nr.: 60606

Index: A

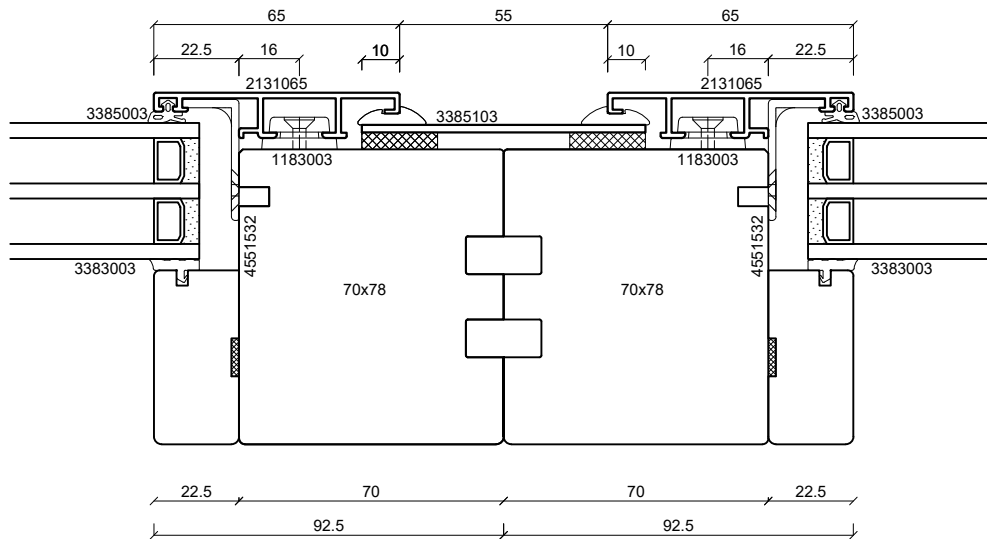
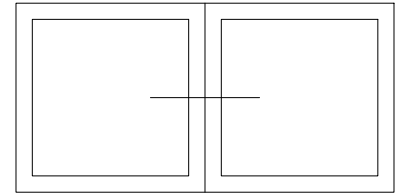

batimet

Holz-Aluminium · Systeme · Fenster · Fassade

Enderstrasse 90 | D-01277 Dresden

Telefon: +49 (0) 351.81186.0

Telefax: +49 (0) 351.81186.11

info@batimet.de | www.batimet.de

System		Datum	Name	Maßstab	
batimet TA35 FB5 flächenbündig Horizontalschnitt Kopplung	Gezeich.	07.11.2019	Pickel	Ansicht	M1:2
	Gepr.			Detail	-
Beschreibung	Norm				
Rahmenprofil 65 mm Kopplungsblech + Keildichtung	Zeichnungs-Nr.: 60607			Index: A	

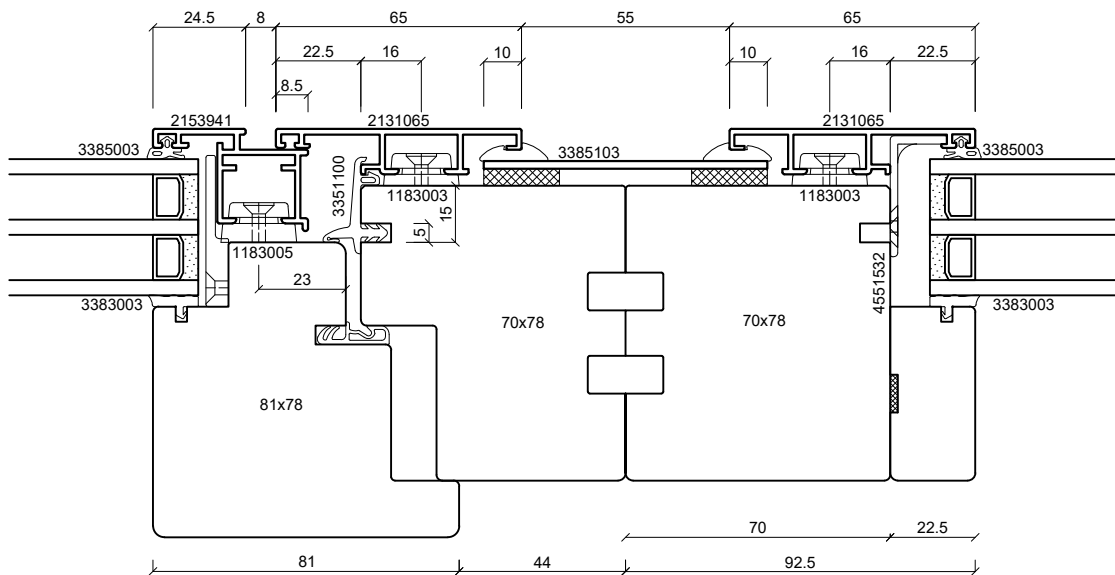
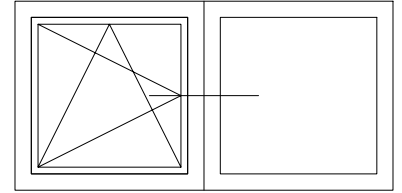

batimet

Holz-Aluminium · Systeme · Fenster · Fassade

Enderstrasse 90 | D-01277 Dresden

Telefon: +49 (0) 351.81186.0

Telefax: +49 (0) 351.81186.11

info@batimet.de | www.batimet.de

System	Datum	Name	Maßstab	
batimet TA35 FB5 flächenbündig Horizontalschnitt Kopplung	Gezeich.	07.11.2019	Pickel	Ansicht M1:2
	Gepr.			Detail -
Beschreibung	Norm			
Rahmenprofil 65 mm Flügelprofil 41 mm Kopplungsblech + Keildichtung	Zeichnungs-Nr.: 60608			Index: A

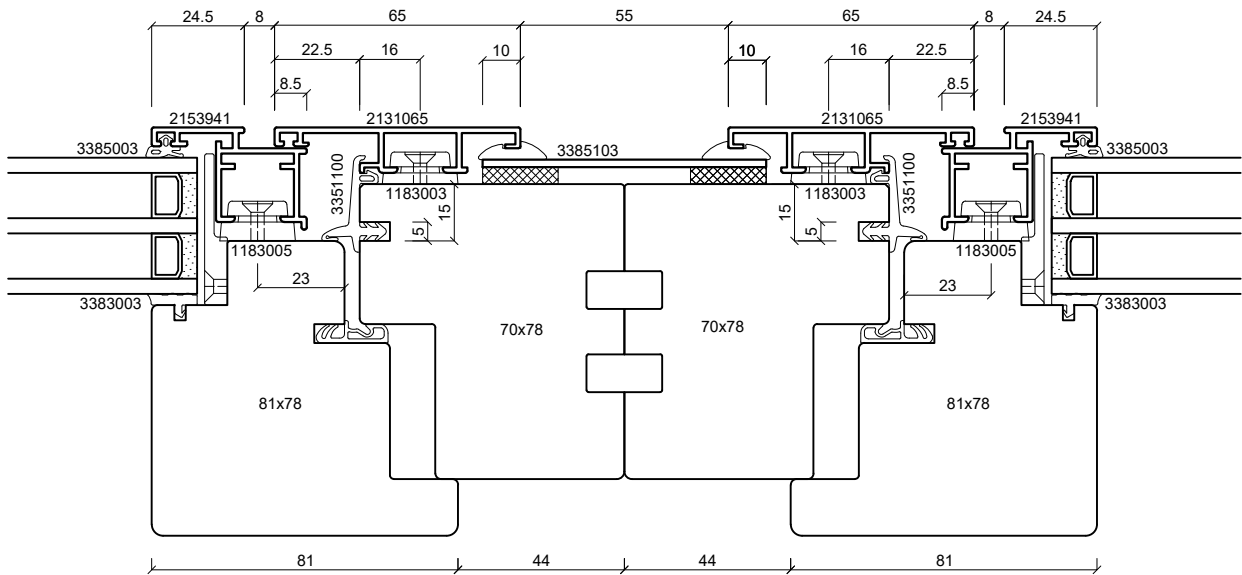
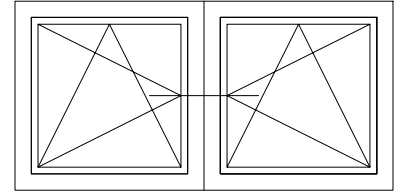

batimet

Holz-Aluminium · Systeme · Fenster · Fassade

Enderstrasse 90 | D-01277 Dresden

Telefon: +49 (0) 351.81186.0

Telefax: +49 (0) 351.81186.11

info@batimet.de | www.batimet.de

System		Datum	Name	Maßstab	
batimet TA35 FB5 flächenbündig Horizontalschnitt Kopplung	Gezeich.	07.11.2019	Pickel	Ansicht	M1:2
	Gepr.			Detail	-
Beschreibung	Norm				
Rahmenprofil 65 mm Flügelprofil 41 mm Kopplungsblech + Keildichtung	Zeichnungs-Nr.: 60609			Index: A	

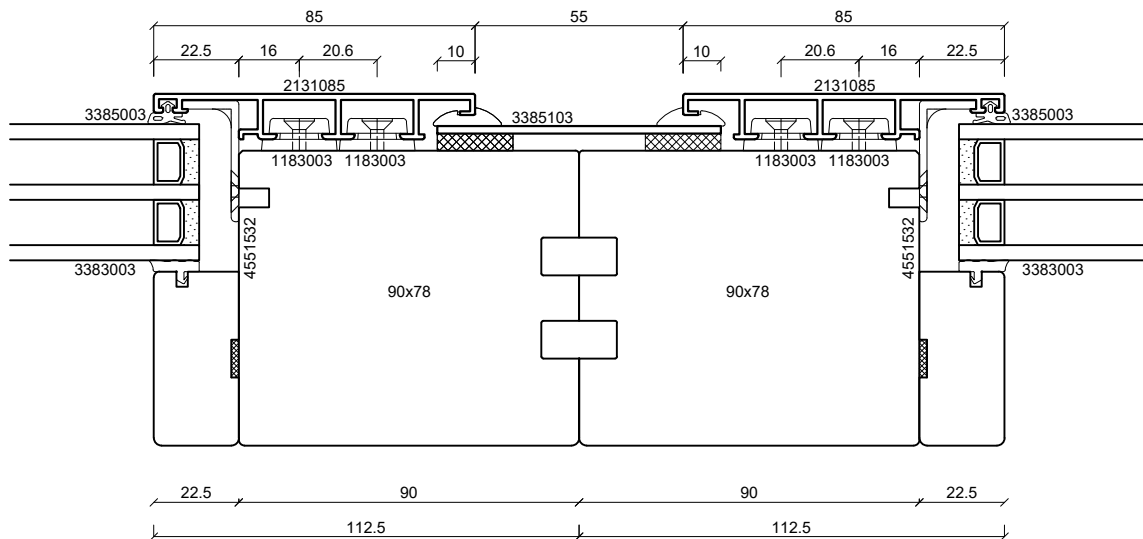
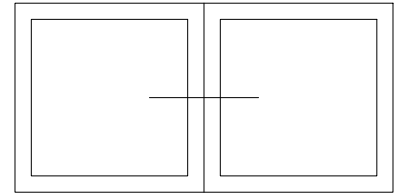

batimet

Holz-Aluminium · Systeme · Fenster · Fassade

Enderstrasse 90 | D-01277 Dresden

Telefon: +49 (0) 351.81186.0

Telefax: +49 (0) 351.81186.11

info@batimet.de | www.batimet.de

System	Datum	Name	Maßstab	
batimet TA35 FB5 flächenbündig Horizontalschnitt Kopplung	Gezeich.	07.11.2019	Pickel	Ansicht M1:2
	Gepr.			Detail -
Beschreibung	Norm			
Rahmenprofil 85 mm Kopplungsbelch + Keildichtung	Zeichnungs-Nr.: 60610			Index: A

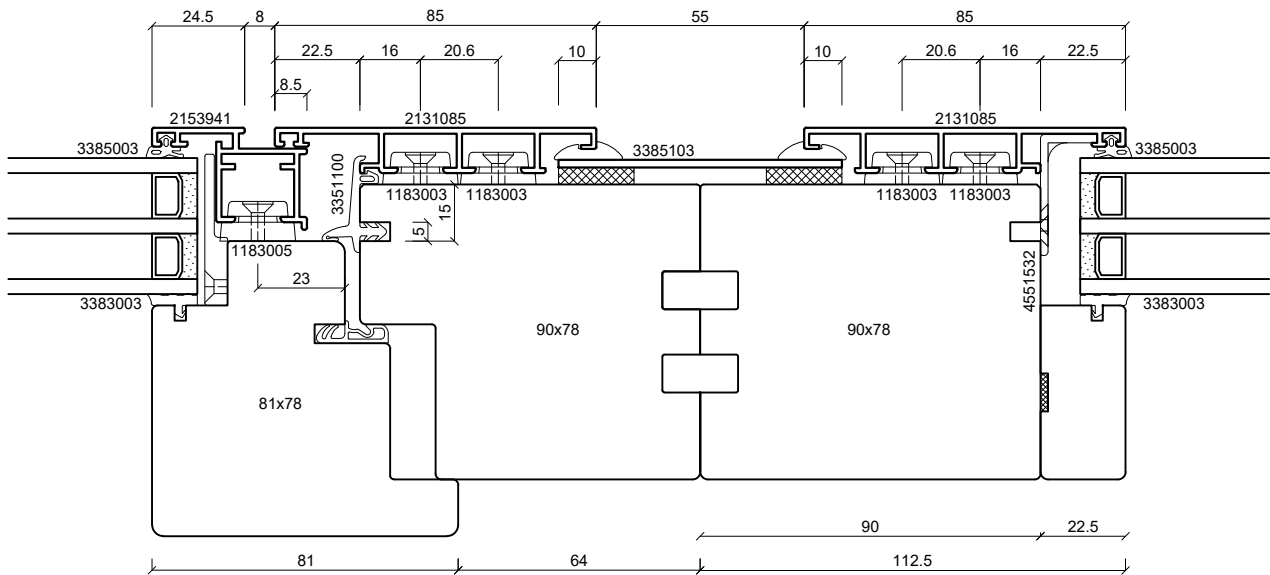
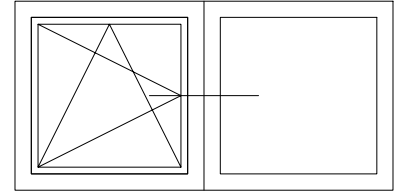

batimet

Holz-Aluminium · Systeme · Fenster · Fassade

Enderstrasse 90 | D-01277 Dresden

Telefon: +49 (0) 351.81186.0

Telefax: +49 (0) 351.81186.11

info@batimet.de | www.batimet.de

System

batimet TA35 FB5
flächenbündig
Horizontalschnitt Kopplung

Beschreibung

Rahmenprofil 85 mm
Flügelprofil 41 mm
Kopplungsblech + Keildichtung

Datum

Gezeich. 07.11.2019

Gepr.

Norm

Name

Pickel

Maßstab

Ansicht M1:2

Detail -

Zeichnungs-Nr.: 60611

Index: A

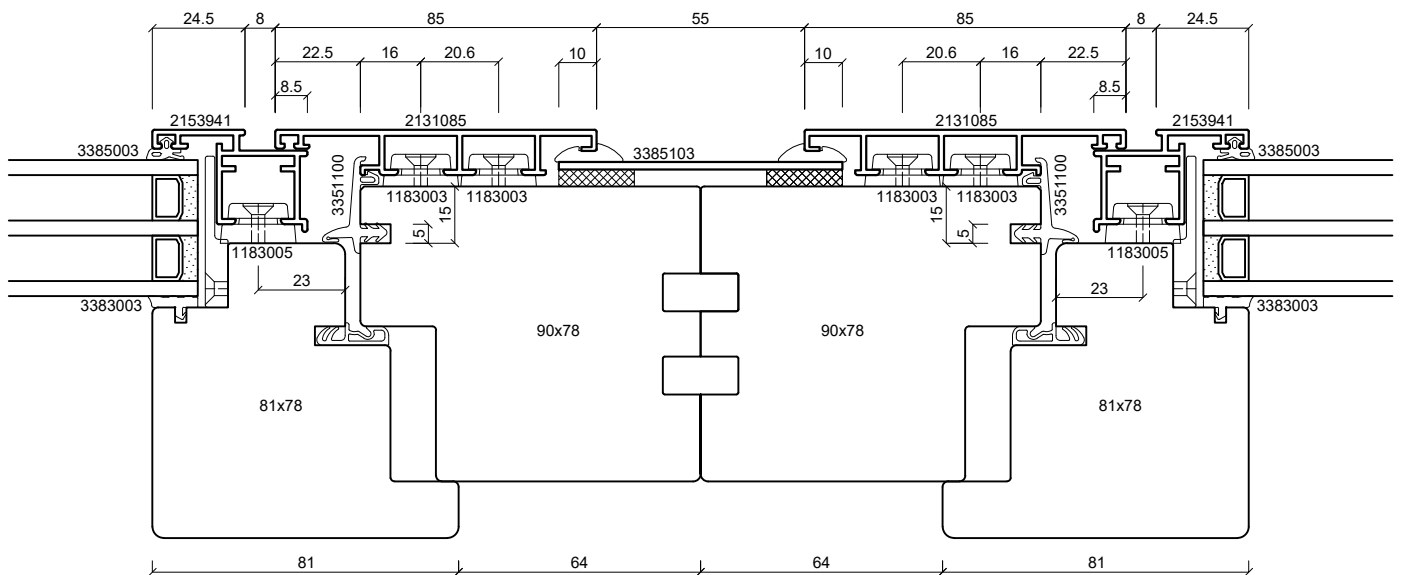
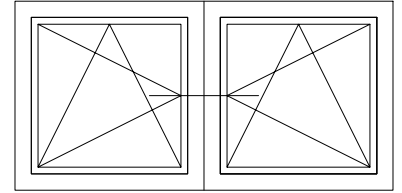

batimet

Holz-Aluminium · Systeme · Fenster · Fassade

Enderstrasse 90 | D-01277 Dresden

Telefon: +49 (0) 351.81186.0

Telefax: +49 (0) 351.81186.11

info@batimet.de | www.batimet.de

System	Datum	Name	Maßstab	
batimet TA35 FB5 flächenbündig Horizontalschnitt Kopplung	Gezeich.	07.11.2019	Pickel	Ansicht M1:2
	Gepr.			Detail -
Beschreibung	Norm			
Rahmenprofil 85 mm Flügelprofil 41 mm Kopplungsbelch + Keildichtung	Zeichnungs-Nr.: 60612			Index: A

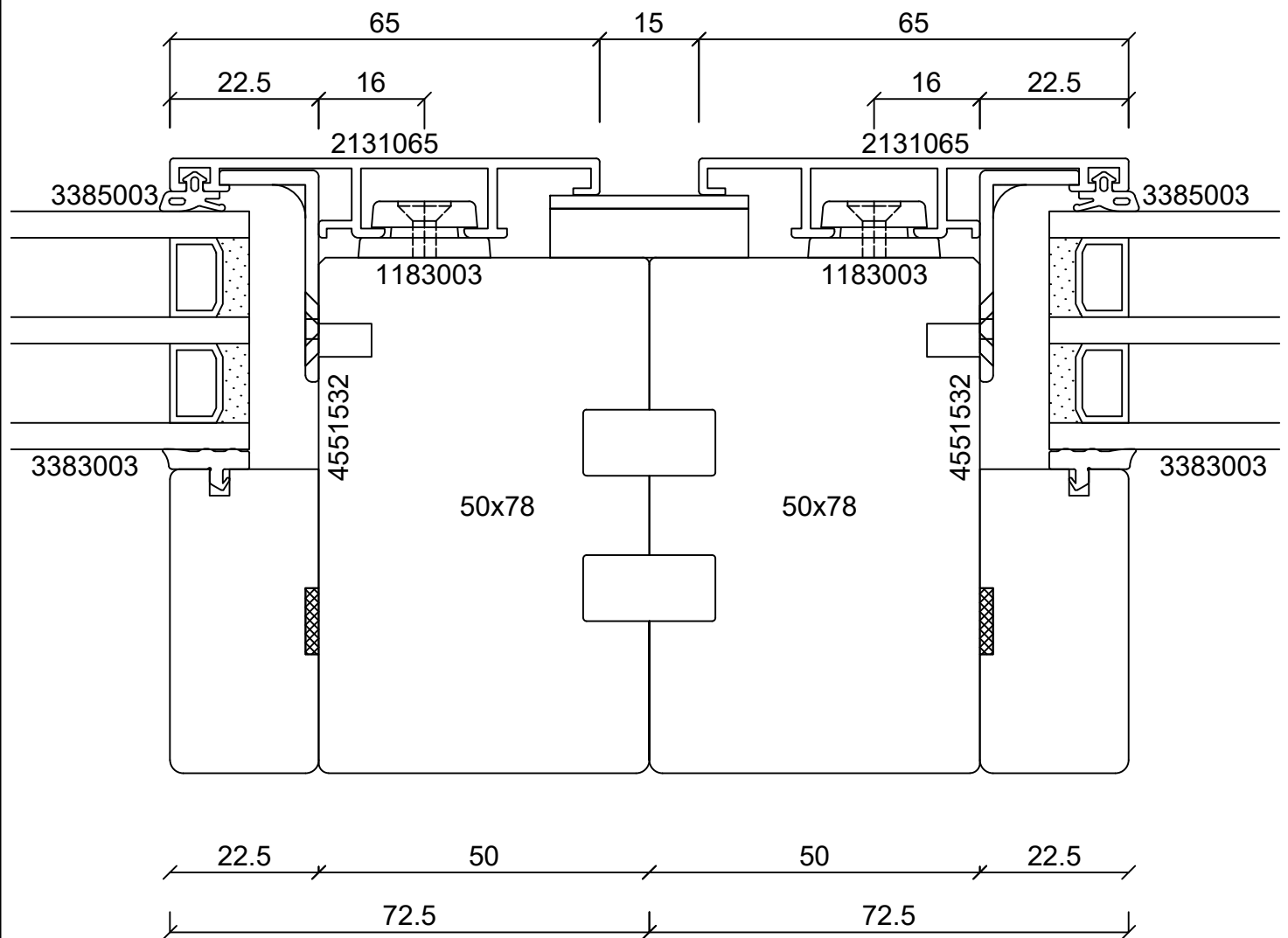
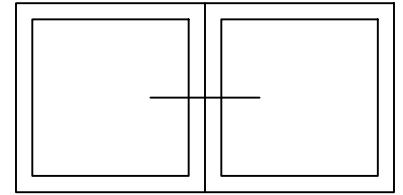

batimet

Holz-Aluminium · Systeme · Fenster · Fassade

Enderstrasse 90 | D-01277 Dresden

Telefon: +49 (0) 351.81186.0

Telefax: +49 (0) 351.81186.11

info@batimet.de | www.batimet.de

System	Datum	Name	Maßstab	
batimet TA35 FB5 flächenbündig Horizontalschnitt Kopplung	Gezeich.	07.11.2019	Pickel	Ansicht M1:1
	Gepr.			Detail -
Beschreibung	Norm			
Rahmenprofil 65 mm Kopplungsblech	Zeichnungs-Nr.: 60613			Index: A

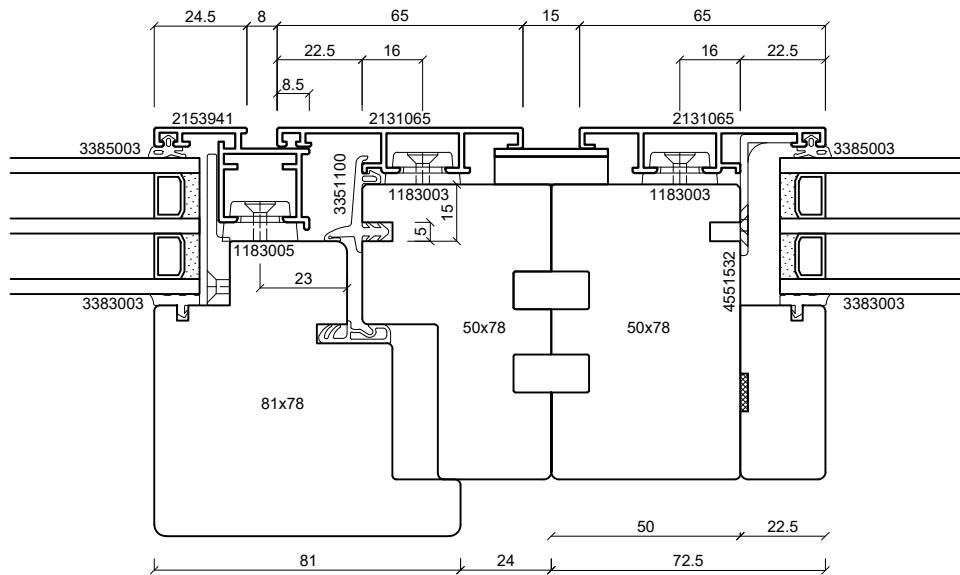
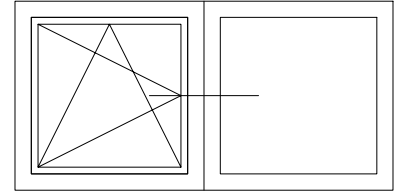

batimet

Holz-Aluminium · Systeme · Fenster · Fassade

Enderstrasse 90 | D-01277 Dresden

Telefon: +49 (0) 351.81186.0

Telefax: +49 (0) 351.81186.11

info@batimet.de | www.batimet.de

System

batimet TA35 FB5
flächenbündig
Horizontalschnitt Kopplung

Beschreibung

Rahmenprofil 65 mm
Flügelprofil 41 mm
Kopplungsblech

Datum

07.11.2019

Name

Pickel

Maßstab

Ansicht M1:2

Gezeich.

Gepr.

Norm

Detail

-

Zeichnungs-Nr.: 60614

Index: A

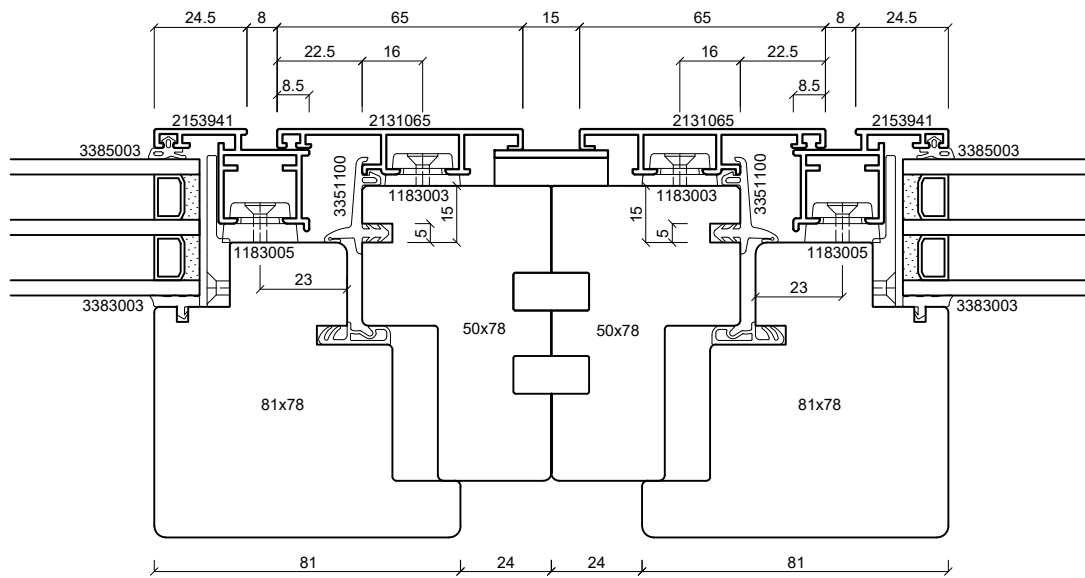
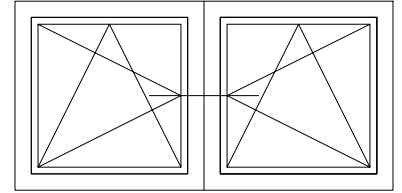

batimet
Holz-Aluminium · Systeme · Fenster · Fassade

Enderstrasse 90 | D-01277 Dresden
Telefon: +49 (0) 351.81186.0
Telefax: +49 (0) 351.81186.11
info@batimet.de | www.batimet.de

System	Datum	Name	Maßstab	
batimet TA35 FB5 flächenbündig Horizontalschnitt Kopplung	Gezeich. 07.11.2019	Pickel	Ansicht	M1:2
	Gepr.		Detail	-
Beschreibung	Norm			
Rahmenprofil 65 mm Flügelprofil 41 mm Kopplungsblech	Zeichnungs-Nr.: 60615		Index: A	

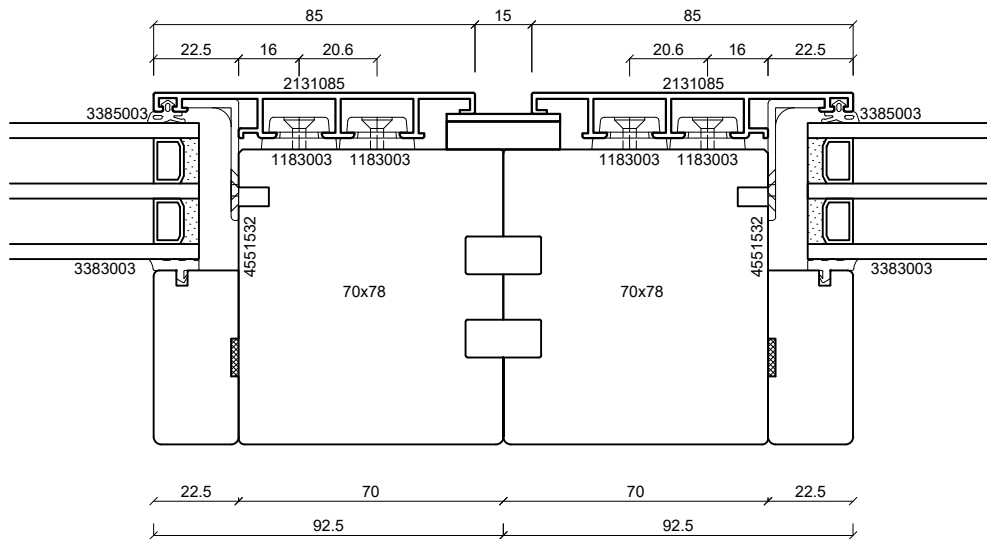
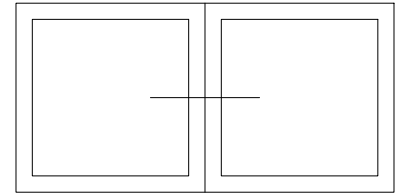

batimet

Holz-Aluminium · Systeme · Fenster · Fassade

Enderstrasse 90 | D-01277 Dresden

Telefon: +49 (0) 351.81186.0

Telefax: +49 (0) 351.81186.11

info@batimet.de | www.batimet.de

System

batimet TA35 FB5
flächenbündig
Horizontalschnitt Kopplung

Beschreibung

Rahmenprofil 85 mm
Kopplungsbelch

Datum

07.11.2019

Name

Pickel

Maßstab

Ansicht M1:2

Gezeich.

Gepr.

Norm

Detail

-

Zeichnungs-Nr.: 60616

Index: A

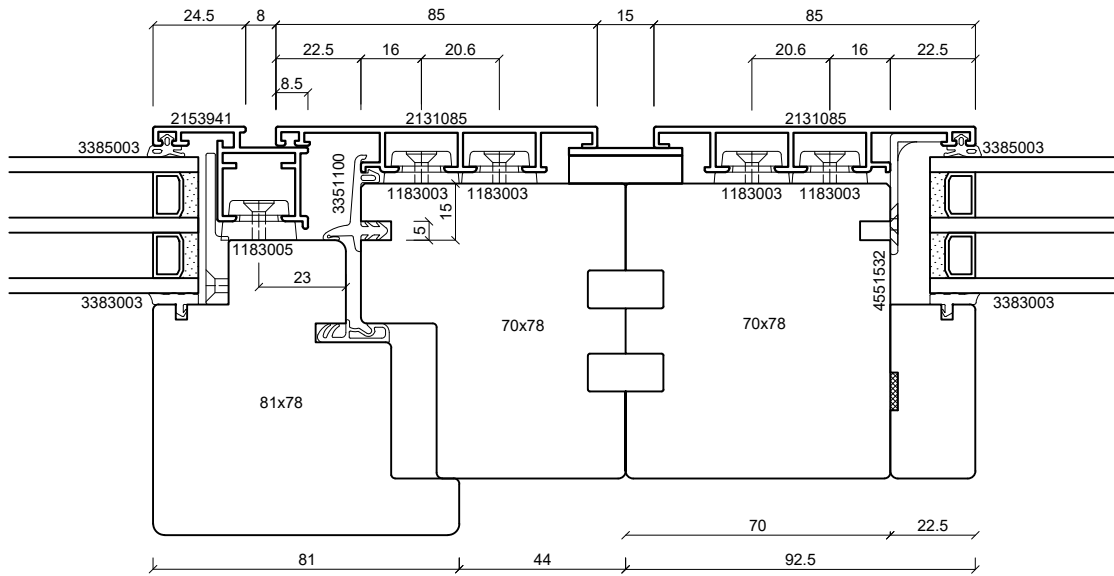
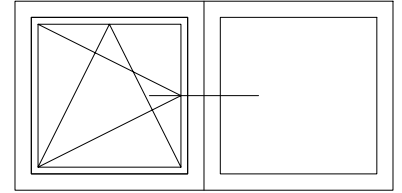

batimet

Holz-Aluminium · Systeme · Fenster · Fassade

Enderstrasse 90 | D-01277 Dresden

Telefon: +49 (0) 351.81186.0

Telefax: +49 (0) 351.81186.11

info@batimet.de | www.batimet.de

System		Datum	Name	Maßstab	
batimet TA35 FB5 flächenbündig Horizontalschnitt Kopplung	Gezeich.	07.11.2019	Pickel	Ansicht	M1:2
	Gepr.			Detail	-
Beschreibung	Norm				
Rahmenprofil 85 mm Flügelprofil 41 mm Kopplungsblech	Zeichnungs-Nr.: 60617			Index: A	

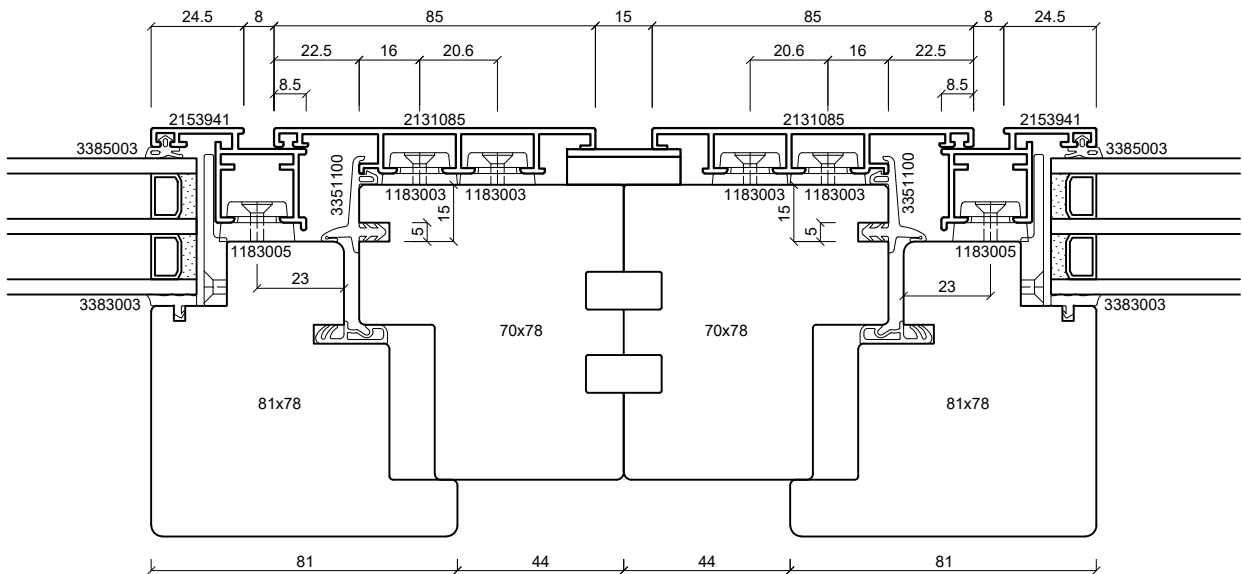
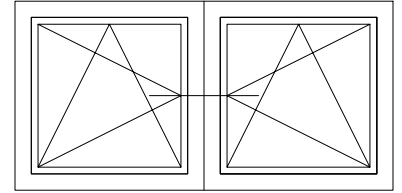

batimet

Holz-Aluminium · Systeme · Fenster · Fassade

Enderstrasse 90 | D-01277 Dresden

Telefon: +49 (0) 351.81186.0

Telefax: +49 (0) 351.81186.11

info@batimet.de | www.batimet.de

System	Datum	Name	Maßstab	
batimet TA35 FB5 flächenbündig Horizontalschnitt Kopplung	Gezeich.	07.11.2019	Pickel	Ansicht M1:2
	Gepr.			Detail -
Beschreibung	Norm			
Rahmenprofil 85 mm Flügelprofil 41 mm Kopplungsbelch	Zeichnungs-Nr.: 60618			Index: A

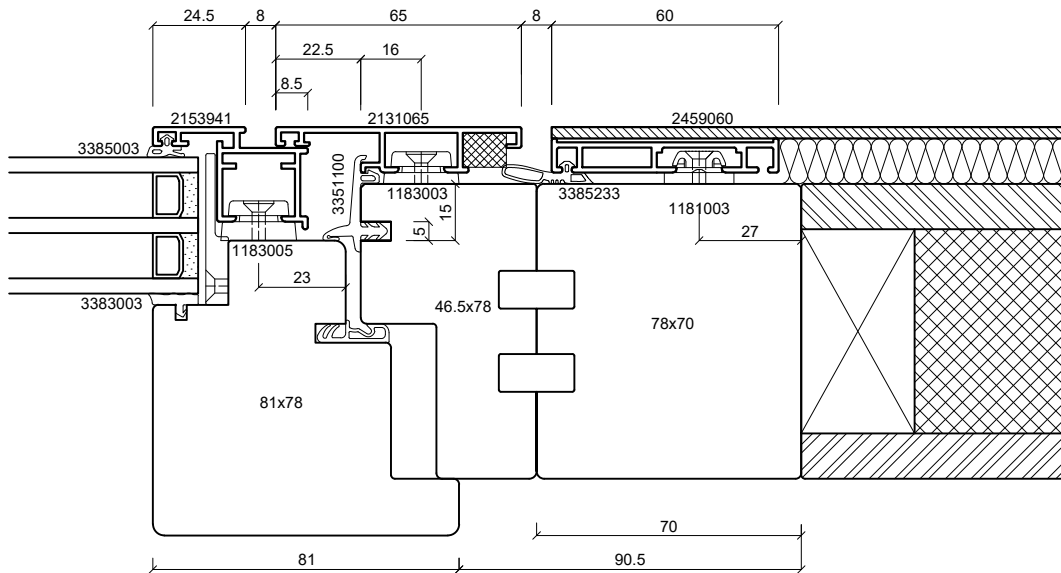
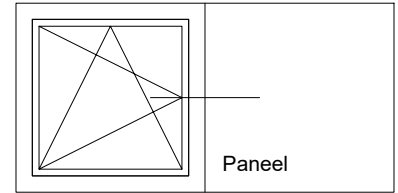

batimet

Holz-Aluminium · Systeme · Fenster · Fassade

Enderstrasse 90 | D-01277 Dresden

Telefon: +49 (0) 351.81186.0

Telefax: +49 (0) 351.81186.11

info@batimet.de | www.batimet.de

System		Datum	Name	Maßstab	
batimet TA35 FB5 flächenbündig Horizontalschnitt Kopplung zu Paneel	Gezeich.	07.11.2019	Pickel	Ansicht	M1:2
	Gepr.			Detail	-
Beschreibung	Norm				
Rahmenprofil 65 mm Flügel 41 mm Festteil Blechapplikation	Zeichnungs-Nr.: 60625			Index: A	

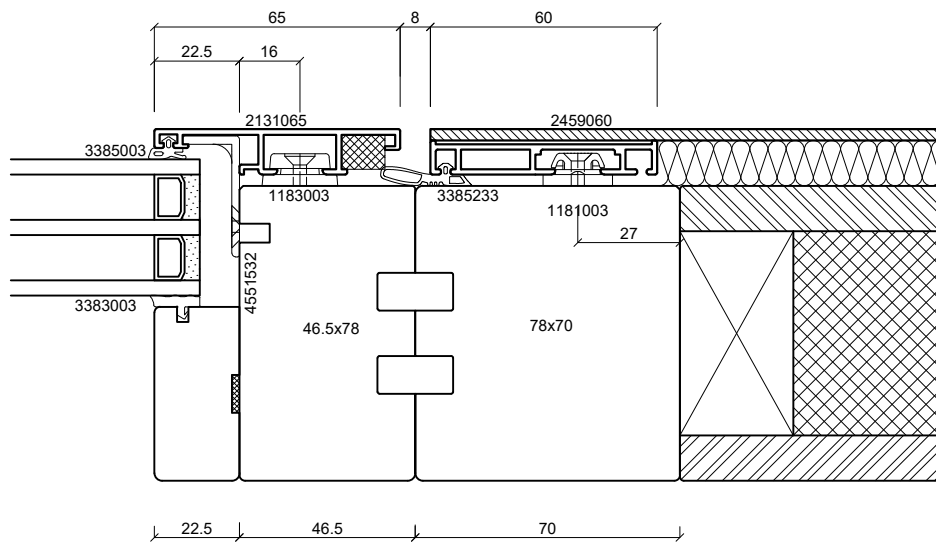
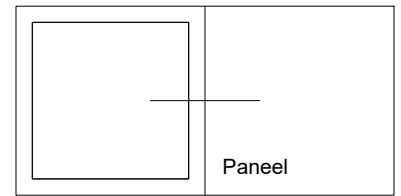

batimet

Holz-Aluminium · Systeme · Fenster · Fassade

Enderstrasse 90 | D-01277 Dresden

Telefon: +49 (0) 351.81186.0

Telefax: +49 (0) 351.81186.11

info@batimet.de | www.batimet.de

System		Datum	Name	Maßstab	
batimet TA35 FB5 flächenbündig Horizontalschnitt Kopplung zu Paneel	Gezeich.	07.11.2019	Pickel	Ansicht	M1:2
	Gepr.			Detail	-
Beschreibung	Norm				
Rahmenprofil 65 mm Festteil Blechapplikation	Zeichnungs-Nr.: 60626			Index: A	

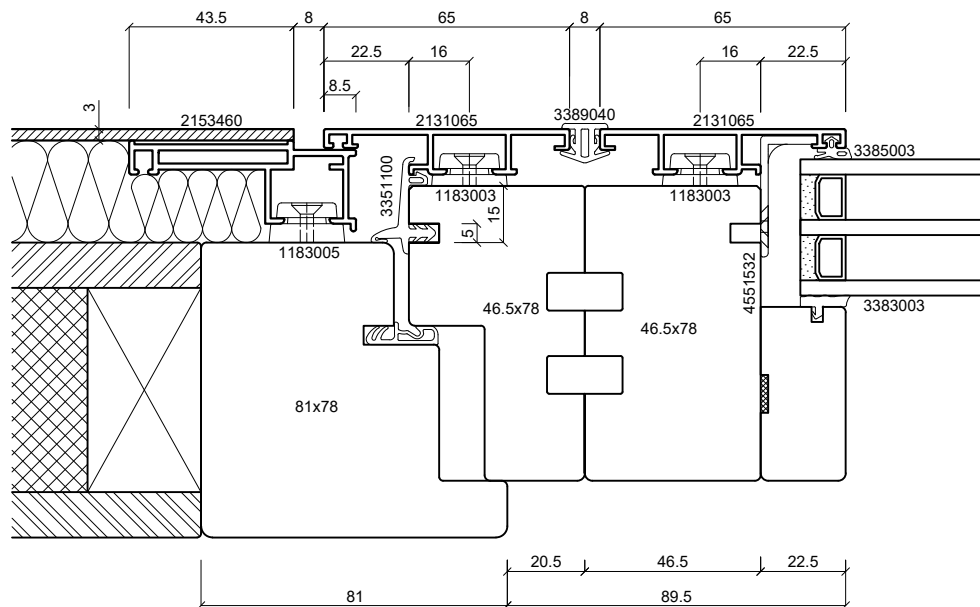
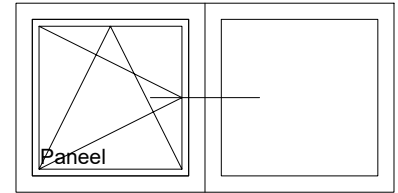

batimet

Holz-Aluminium · Systeme · Fenster · Fassade

Enderstrasse 90 | D-01277 Dresden

Telefon: +49 (0) 351.81186.0

Telefax: +49 (0) 351.81186.11

info@batimet.de | www.batimet.de

System		Datum	Name	Maßstab	
batimet TA35 FB flächenbündig Horizontalschnitt Kopplung zu Paneel	Gezeich.	07.11.2019	Pickel	Ansicht	M1:2
	Gepr.			Detail	-
Beschreibung	Norm				
Rahmen 65 mm Flügel Blechapplikation	Zeichnungs-Nr.: 60627			Index: A	

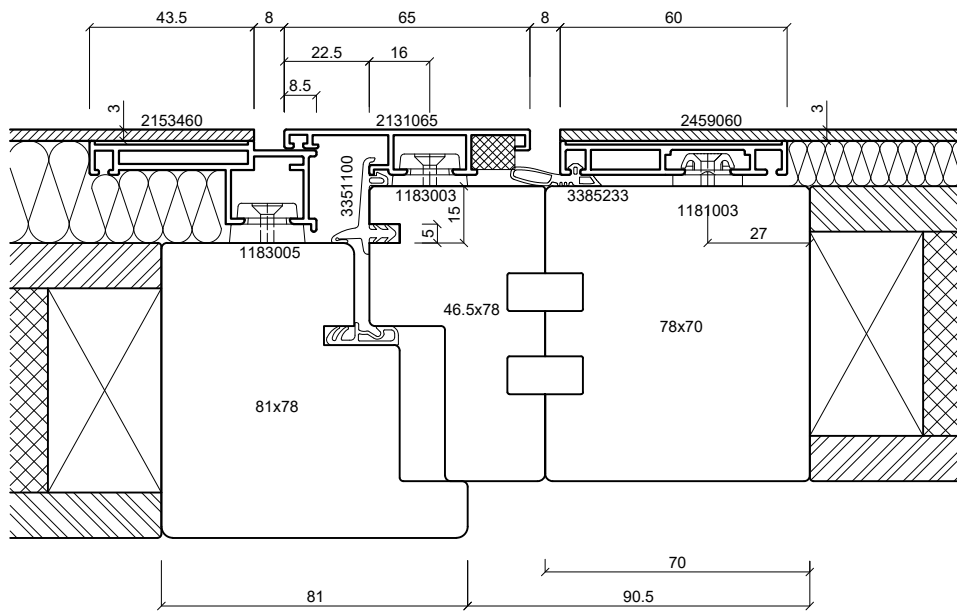
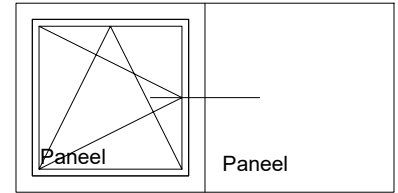

batimet

Holz-Aluminium · Systeme · Fenster · Fassade

Enderstrasse 90 | D-01277 Dresden

Telefon: +49 (0) 351.81186.0

Telefax: +49 (0) 351.81186.11

info@batimet.de | www.batimet.de

System		Datum	Name	Maßstab	
batimet TA35 FB flächenbündig Horizontalschnitt Kopplung zu Paneel	Gezeich.	07.11.2019	Pickel	Ansicht	M1:2
	Gepr.			Detail	-
Beschreibung	Norm				
Rahmen 65 mm Flügel Blechapplikation Festteil Blechapplikation	Zeichnungs-Nr.: 60628			Index: A	

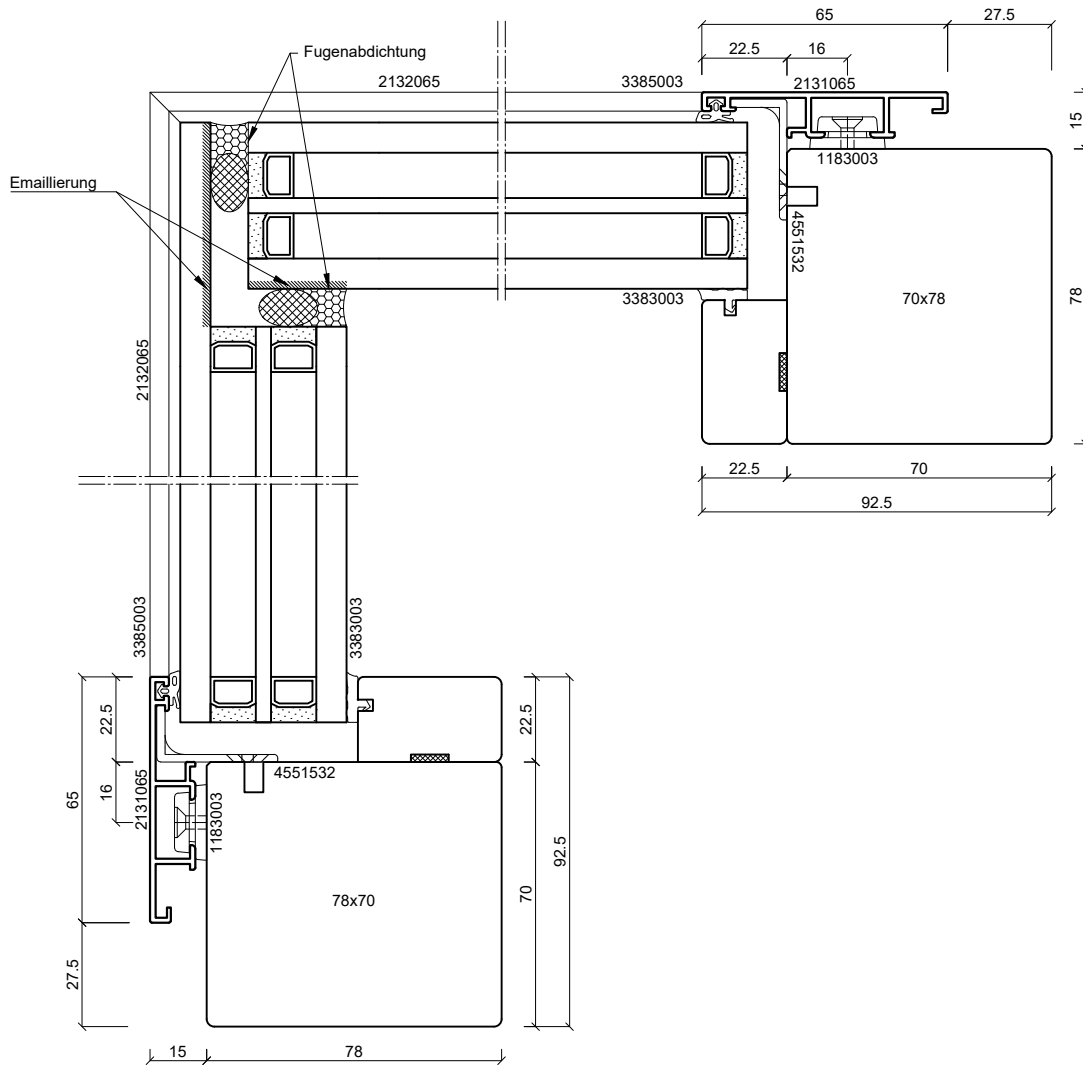
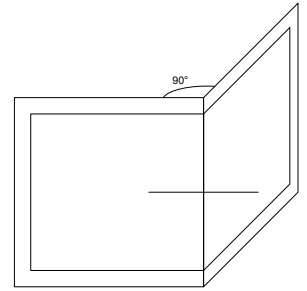

Hinweise:
Fugenabdichtung UV-beständig (ggf. mit Abdeckwinkel) und randverbundverträglich ausführen!
Gläser im Eckbereich als Blickschutz teilemaillieren!
Glasdimensionierung ist nach statischer Erfordernissen vorzunehmen!

 Holz-Aluminium · Systeme · Fenster · Fassade Enderstrasse 90 D-01277 Dresden Telefon: +49 (0) 351.81186.0 Telefax: +49 (0) 351.81186.11 info@batimet.de www.batimet.de	System		Datum	Name	Maßstab	
	batimet TA35 FB5 flächenbündig Horizontalschnitt Ganzglasecke, Außenecke	Gezeich.	07.11.2019	Pickel	Ansicht	M1:2
	Beschreibung	Gepr.			Detail	-
	Rahmenprofil 65 mm	Norm				
		Zeichnungs-Nr.: 60641			Index: A	

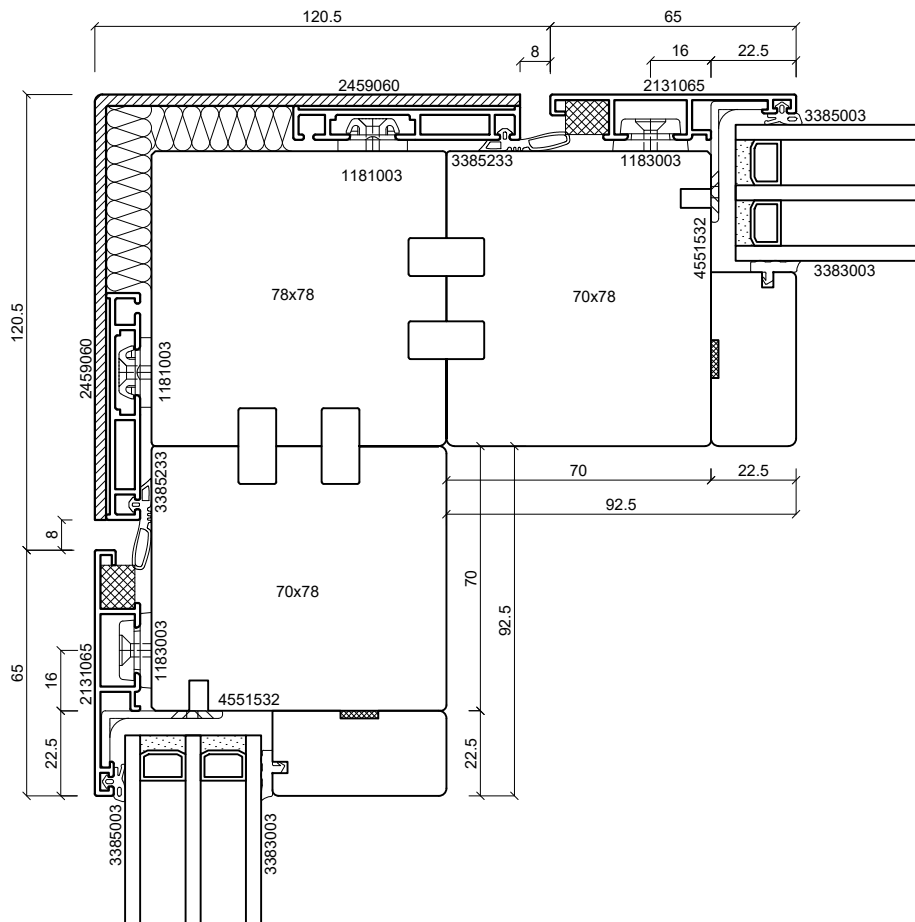
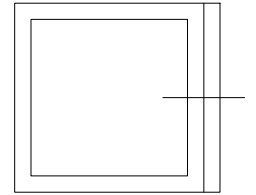

batimet

Holz-Aluminium · Systeme · Fenster · Fassade

Enderstrasse 90 | D-01277 Dresden

Telefon: +49 (0) 351.81186.0

Telefax: +49 (0) 351.81186.11

info@batimet.de | www.batimet.de

System	Datum	Name	Maßstab	
batimet TA35 FB5 flächenbündig Horizontalschnitt Eckausbildung	Gezeich.	07.11.2019	Pickel	Ansicht M1:2
	Gepr.			Detail -
Beschreibung	Norm			
Rahmenprofil 65 mm Kopplungsblech + Keildichtung	Zeichnungs-Nr.: 60642			Index: A

